

BRIGGS & STRATTON

**2200
PSI**

Operator's Manual
Manuel d'utilisation

Model / Modèle
020288

Questions? Help is just a moment away!

Vous avez des questions? Vous n'avez pas besoin
d'aller loin pour trouver de l'aide!

Call: **Pressure Washer Helpline**

Appelez: **Ligne d'assistance de Nettoyeur à
Pression**

1-800-743-4115 M-F 8-5 CT

Web: www.briggsandstratton.com



WARNING

Before using this product, read this manual and follow all
Safety Rules and Operating Instructions.



AVERTISSEMENT

Avant d'utiliser ce produit, veuillez lire le manuel et suivre
toutes les directives relatives à la sécurité et à l'utilisation.

BRIGGS & STRATTON POWER PRODUCTS GROUP, LLC
JEFFERSON, WISCONSIN, U.S.A.

Manual No. 200338GS
Revision - (03/30/2006)



0 24847 38968 5

Safety Rules

SAVE THESE INSTRUCTIONS

TABLE OF CONTENTS

Safety Rules. 2-5
 Know Your Pressure Washer. 6
 Assembly. 7-8
 Operation. 9-12
 Product Specifications. 13
 Maintenance. 13-14
 Storage. 15
 Troubleshooting. 16
 Notes. 17-18
 Warranty. 19

EQUIPMENT DESCRIPTION

 **Read this manual carefully and become familiar with your pressure washer. Know its applications, its limitations and any hazards involved.**

This manual contains information for a pressure washer that operates at 2,200 PSI at a flow rate of 1.9 gallons per minute. This high quality residential system features 7" wheels, axial cam pump with stainless steel pistons, automatic cool down system, chemical injection system, adjustable spray nozzle. Includes safety goggles, heavy duty 25' hose, and more.

Every effort has been made to ensure that information in this manual is accurate and current. However, we reserve the right to change, alter or otherwise improve the product and this document at any time without prior notice.

Copyright © 2006 Briggs & Stratton Power Products Group, LLC. All rights reserved. No part of this material may be reproduced or transmitted in any form by any means without the express written permission of Briggs & Stratton Power Products Group, LLC.













SAFETY RULES

 **This is the safety alert symbol. It is used to alert you to potential personal injury hazards. Obey all safety messages that follow this symbol to avoid possible injury or death.**



The safety alert symbol () is used with a signal word (DANGER, CAUTION, WARNING), a pictorial and/or a safety message to alert you to hazards. **DANGER** indicates a hazard which, if not avoided, *will* result in death or serious injury. **WARNING** indicates a hazard which, if not avoided, *could* result in death or serious injury. **CAUTION** indicates a hazard which, if not avoided, *might* result in minor or moderate injury. **CAUTION**, when used **without** the alert symbol, indicates a situation that could result in equipment damage. Follow safety messages to avoid or reduce the risk of injury or death.



 WARNING
The engine exhaust from this product contains chemicals known to the State of California to cause cancer, birth defects, or other reproductive harm.



Hazard Symbols and Meanings

		
Toxic Fumes	Operator's Manual	Electrical Shock
		
Slippery Surface	Fall	Fluid Injection
		
Fire	Explosion	Hot Surface
		
Moving Parts	Flying Objects	Kickback

Section 1: Safety Rules

 WARNING	
	Running engine gives off carbon monoxide, an odorless, colorless, poison gas.
	Breathing carbon monoxide can cause nausea, fainting or death.
Some chemicals or detergents may be harmful if inhaled or ingested, causing severe nausea, fainting or poisoning.	
<ul style="list-style-type: none"> • Operate pressure washer ONLY outdoors. • Keep exhaust gas from entering a confined area through windows, doors, ventilation intakes or other openings. • DO NOT operate pressure washer inside any building or enclosure, even if doors or windows are open. • Use a respirator or mask whenever there is a chance that vapors may be inhaled. • Read all instructions with mask so you are certain the mask will provide the necessary protection against inhaling harmful vapors. 	

 WARNING	
	Use of pressure washer can create puddles and slippery surfaces.
	High pressure spray could cause you to fall if you are too close to the cleaning surface.
<ul style="list-style-type: none"> • Keep spray nozzle between 8 to 24 inches away from cleaning surface. • Operate this unit on a stable surface. • The cleaning area should have adequate slopes and drainage to reduce the possibility of a fall due to slippery surfaces. • Be extremely careful if you must use the pressure washer from a ladder, scaffolding or any other relatively unstable location. • Firmly grasp spray gun with both hands when using high pressure spray to avoid injury when gun kicks back. 	

 WARNING	
	Fuel and its vapors are extremely flammable and explosive.
	Fire or explosion can cause severe burns or death.
WHEN ADDING FUEL	
<ul style="list-style-type: none"> • Turn pressure washer OFF and let it cool at least 2 minutes before removing gas cap. • Fill fuel tank outdoors. • DO NOT overfill tank. Allow space for fuel expansion. • If fuel spills, wait until it evaporates before starting engine. • Keep fuel away from sparks, open flames, pilot lights, heat, and other ignition sources. • DO NOT light a cigarette or smoke. 	
WHEN OPERATING EQUIPMENT	
<ul style="list-style-type: none"> • DO NOT tip engine or equipment at angle which causes fuel to spill. • DO NOT spray flammable liquids. 	
WHEN TRANSPORTING OR REPAIRING EQUIPMENT	
<ul style="list-style-type: none"> • Transport/repair with fuel tank EMPTY or with fuel shutoff valve OFF. 	
WHEN STORING FUEL OR EQUIPMENT WITH FUEL IN TANK	
<ul style="list-style-type: none"> • Store away from furnaces, stoves, water heaters, clothes dryers or other appliances that have pilot light or other ignition source because they can ignite fuel vapors. 	

 WARNING	
	Spray contact with electrical wiring can result in electrocution.
<ul style="list-style-type: none"> • Keep water spray away from electric wiring or fatal electric shock may result. 	

Section 1: Safety Rules

⚠ WARNING



Rapid retraction of starter cord (kickback) will pull hand and arm toward engine faster than you can let go.
Broken bones, fractures, bruises or sprains could result.

- ALWAYS point gun in safe direction and squeeze spray gun trigger, to release pressure and avoid kickback each time, before starting engine. Engage trigger lock when not in use.
- When starting engine, pull cord slowly until resistance is felt and then pull rapidly to avoid kickback.
- After each starting attempt, where engine fails to run, always point gun in safe direction and squeeze spray gun trigger to release high pressure.
- Firmly grasp spray gun with both hands when using high pressure spray to avoid injury when gun kicks back.

⚠ WARNING



Running engines produce heat. Temperature of muffler and nearby areas can reach or exceed 150°F (65°C).
Severe burns can occur on contact.



Exhaust heat/gases can ignite combustibles, structures or damage fuel tank causing a fire.

- DO NOT touch hot surfaces and avoid hot exhaust gases.
- Allow equipment to cool before touching.
- Keep at least 5 ft. (152 cm) clearance on all sides of pressure washer including overhead.
- Code of Federal Regulation (CFR) Title 36 Parks, Forests, and Public Property require equipment powered by an internal combustion engine to have a spark arrester, maintained in effective working order, complying to USDA Forest service standard 5100-1C or later revision. In the State of California a spark arrester is required under section 4442 of the California Public resources code. Other states may have similar laws.

⚠ WARNING



Starter and other rotating parts can entangle hands, hair, clothing, or accessories.

- DO NOT wear loose clothing, jewelry or anything that may be caught in the starter or other rotating parts.
- Tie up long hair and remove jewelry.

⚠ WARNING



The high pressure stream of water that this equipment produces can pierce skin and its underlying tissues, leading to serious injury and possible amputation.
Spray gun traps high water pressure, even when engine is stopped and water is disconnected, which can cause injury.

- NEVER aim spray gun at people, animals or plants.
- DO NOT allow CHILDREN to operate pressure washer.
- NEVER repair high pressure hose. Replace it.
- NEVER repair leaking connections with sealant of any kind. Replace o-ring or seal.
- Keep high pressure hose connected to pump and spray gun while system is pressurized.
- ALWAYS point gun in safe direction and squeeze spray gun trigger, to release high pressure, every time you stop engine. Engage trigger lock when not in use.

⚠ WARNING



High pressure spray can cause paint chips or other particles to become airborne.

- Always wear safety goggles when using this equipment or in vicinity of where equipment is in use.
- Before starting the pressure washer, be sure you are wearing adequate safety goggles.

⚠ WARNING



Unintentional sparking can result in fire or electric shock.

WHEN ADJUSTING OR MAKING REPAIRS TO YOUR PRESSURE WASHER

- Disconnect spark plug wire from spark plug and place wire where it cannot contact spark plug.

WHEN TESTING FOR ENGINE SPARK

- Use approved spark plug tester.
- DO NOT check for spark with spark plug removed.

Section 1: Safety Rules



CAUTION

Excessively high or low operating speeds increase risk of injury and damage to pressure washer.

- DO NOT tamper with governed speed.
- DO NOT operate pressure washer above rated pressure.



CAUTION

A pressure washer produces a high pressure spray which increases risk of injury and damage to unit.

- DO NOT secure spray gun in open position.
- DO NOT leave spray gun unattended while machine is running.
- NEVER use a spray gun which does not have a trigger lock or trigger guard in place and in working order.
- Always be certain spray gun, nozzles and accessories are correctly attached.

CAUTION

High pressure spray may damage fragile items including glass.

- DO NOT point spray gun at glass when in jet spray mode.
- NEVER aim spray gun at plants.

CAUTION

Improper treatment of pressure washer can damage it and shorten its life.

- If you have questions about intended use, ask dealer or contact Briggs & Stratton Power Products.
- NEVER operate units with broken or missing parts, or without protective housing or covers.
- DO NOT by-pass any safety device on this machine.
- Before starting pressure washer in cold weather, check all parts of the equipment to be sure ice has not formed there.
- NEVER move machine by pulling on hoses. Use handle provided on unit.
- Check fuel system for leaks or signs of deterioration, such as chafed or spongy hose, loose or missing clamps, or damaged tank or cap. Correct all defects before operating pressure washer.
- This equipment is designed to be used with Briggs & Stratton Power Products authorized parts **ONLY**. If equipment is used with parts that DO NOT comply with minimum specifications, user assumes all risks and liabilities.

Features and Controls

KNOW YOUR PRESSURE WASHER



Read this Operator's Manual and safety rules before operating your pressure washer.

Compare the illustrations with your pressure washer to familiarize yourself with the locations of various controls and adjustments. Save this manual for future reference.

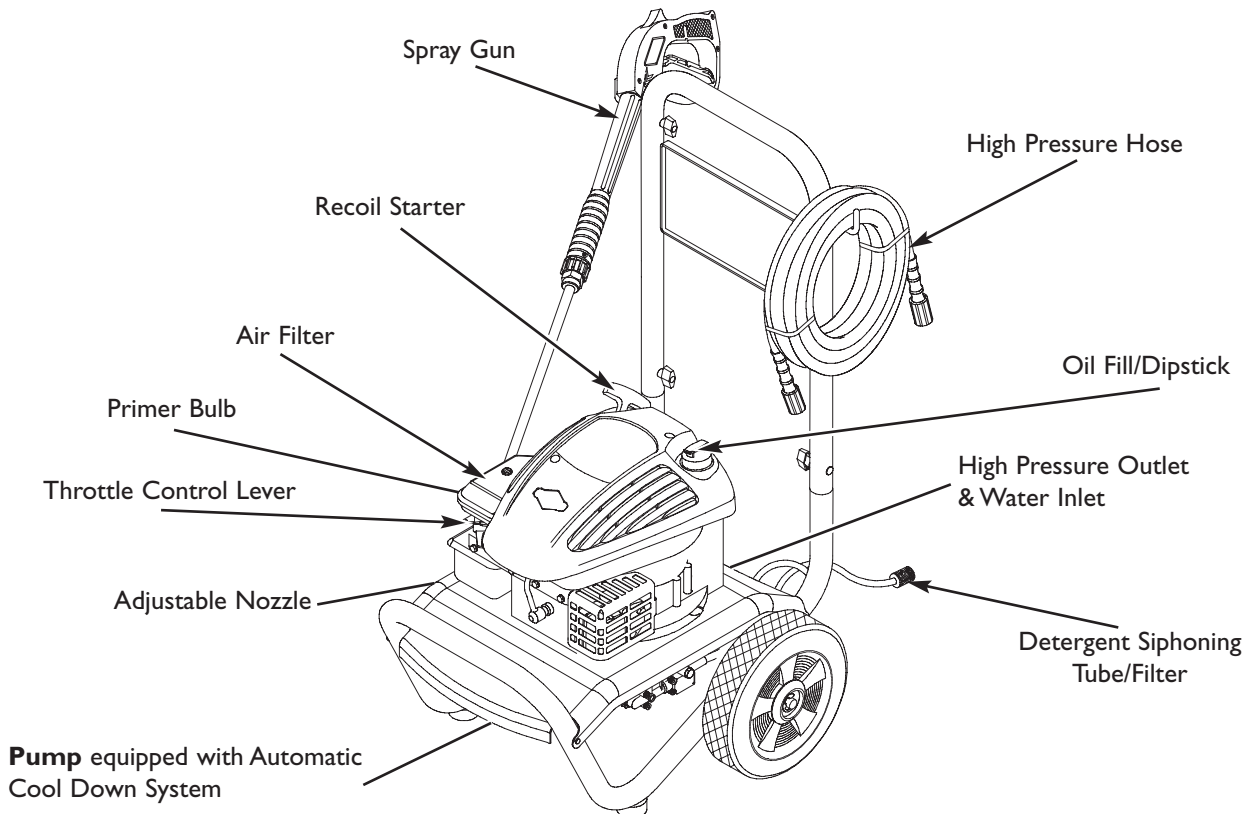

Adjustable Nozzle — Always attached to nozzle extension. Adjustable nozzle allows you to adjust spray pressure and spray pattern.

Air Filter — Protects engine by filtering dust and debris out of intake air.

Automatic Cool Down System — Cycles water through pump when water reaches 125°-155°F. Warm water will discharge from pump onto ground. This system prevents internal pump damage.

Detergent Siphoning Tube/Filter — Use to siphon pressure washer safe detergents into the low pressure stream.

High Pressure Hose — Connect one end to water pump and the other end to spray gun.

High Pressure Outlet — Connection for high pressure hose.

Data Tag (not shown, near rear of base plate) — Provides model and serial number of pressure washer. Please have these readily available if calling for assistance.

Oil Fill/Dipstick — Check and fill with oil here.

Primer Bulb — Prepares a cold engine for starting.

Pump — Develops high pressure.

Recoil Starter — Used for starting the engine manually.

Spray Gun — Controls the application of water onto cleaning surface with trigger device. Includes trigger lock.

Throttle Control Lever — Sets engine in starting mode for recoil starter and stops a running engine.

Water Inlet — Connection for garden hose.

ASSEMBLY

IMPORTANT: Read entire operator's manual before you attempt to assemble or operate your new pressure washer.

Unpack the Pressure Washer

1. Remove everything from carton except pressure washer.
2. Open carton completely by cutting each corner from top to bottom.
3. Remove pressure washer from carton.

Carton Contents

Items in the carton include:

- Main Unit
- Handle
- High Pressure Hose
- Spray Gun
- Adjustable Nozzle Extension
- Oil Bottle
- Parts Bag (which includes the following):
 - Operator's Manual
 - Engine Operator's Manual
 - Safety Goggles
 - Handle Fastening Hardware Kit (which includes):
 - Carriage Bolts (2)
 - Plastic Knobs (4)
 - "L" Hooks (2)

PREPARING PRESSURE WASHER FOR USE

If you have any problems with the assembly of your pressure washer or if parts are missing or damaged, call the pressure washer helpline at **1-800-743-4115**. If calling for assistance, please have the model, revision, and serial number from the data tag available.

To prepare your pressure washer for operation, you will need to perform these tasks:

1. Attach handle to main unit.
2. Add oil to engine crankcase.
3. Add fuel to fuel tank.
4. Connect high pressure hose to spray gun and pump.

5. Connect water supply to pump.
6. Attach nozzle extension to spray gun.

Attach Handle to Unit

1. Place handle assembly onto handle supports connected to main unit. Make sure holes in handle align with holes on handle supports (Figure 1).

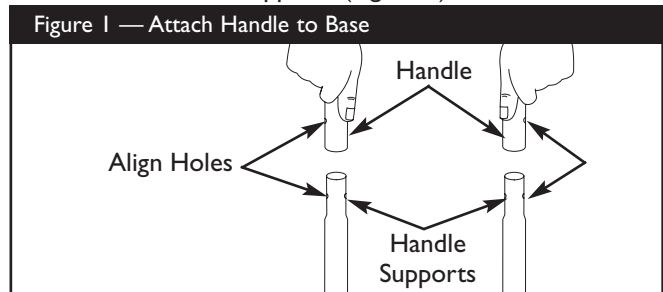

NOTE: It may be necessary to move the handle supports from side to side in order to align the handle so it will slide over the handle supports.

2. Insert carriage bolts through holes from outside of the unit and attach a plastic knob from inside of unit (Figure 2). Tighten by hand.

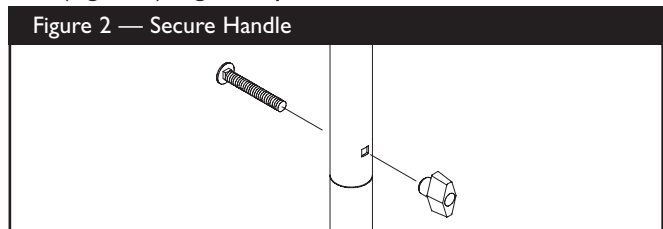

3. Insert one "L" hook through hole just above billboard on left side of handle (viewing from front of unit). Hold hook in place and attach a plastic knob from inside of unit (Figure 3). Tighten by hand.

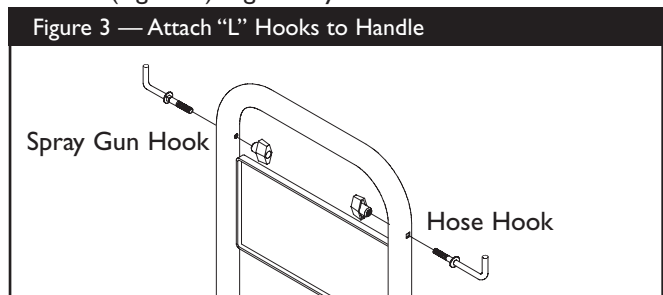

4. Insert other "L" hook through hole just above billboard on right side of handle (viewing from front of unit). Hold hook in place and attach a plastic knob from inside of unit (Figure 3). Tighten by hand.

Section 3: Assembly

Add Engine Oil and Fuel

- Place pressure washer on a level surface.

CAUTION

Any attempt to crank or start the engine before it has been properly filled with the recommended oil will result in equipment failure.

- Refer to engine manual for oil and fuel fill information.
- Damage to equipment resulting from failure to follow this instruction will void warranty.

- Refer to engine operator's manual and follow oil and fuel recommendations and instructions.

NOTE: Check oil often during engine break-in. Refer to engine operator's manual for recommendations.

Connect Hose and Water Supply to Pump

IMPORTANT: To avoid pump damage, you must assemble the nozzle extension to the spray gun and attach all hoses before you start the engine.

- Uncoil high pressure hose and attach one end of hose to base of spray gun (Figure 4). Tighten by hand.

Figure 4 — Connect High Pressure Hose to Spray Gun

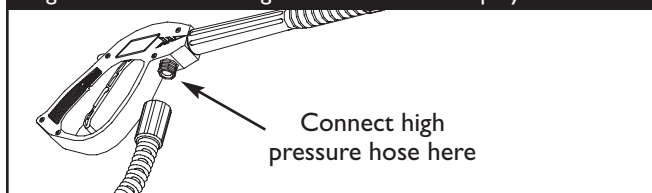

- Attach other end of high pressure hose to high pressure outlet on pump (Figure 5). Tighten by hand.

Figure 5 — Connect High Pressure Hose to Water Outlet

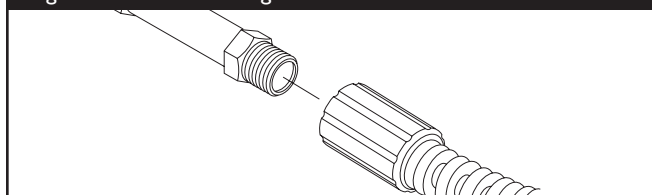

- Before connecting garden hose to water inlet, inspect inlet screen (Figure 6). Clean screen if it contains debris or replace if damaged. Refer to "O-Ring Maintenance" section if inlet screen is damaged. **DO NOT** run pressure washer if inlet screen is damaged.
- Run water through your garden hose for 30 seconds to clean out any debris.

Figure 6 — Connect Garden Hose to Water Inlet

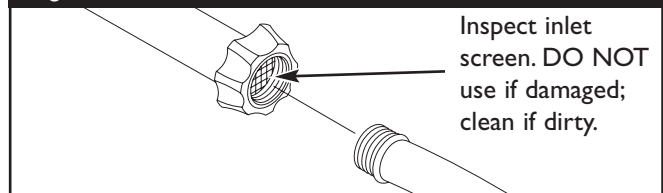

IMPORTANT: **DO NOT** siphon standing water for the water supply. Use **ONLY** cold water (less than 100°F).

- Connect garden hose (not to exceed 50 feet in length) to water inlet. Tighten by hand (Figure 6).

CAUTION

There **MUST** be at least ten feet of unrestricted garden hose between the pressure washer inlet and any flow shut off device, such as a 'Y' shut-off connector or other convenience-type water shut-off valve.

- Damage to equipment resulting from failure to follow this instruction will void warranty.

- Turn **ON** water, point gun in a safe direction and squeeze trigger to purge pump system of air and impurities.

WARNING



High pressure spray can cause paint chips or other particles to become airborne.

- Always wear safety goggles when using this equipment or in vicinity of where equipment is in use.
- Before starting the pressure washer, be sure you are wearing adequate safety goggles.

Checklist Before Starting Engine

Review the unit's assembly to ensure you have performed all of the following.

- Make sure handle is in place and secure.
- Check that oil has been added to proper level in engine crankcase.
- Add proper fuel to fuel tank.
- Check for properly tightened hose connections.
- Check to make sure that there are no kinks, cuts, or damage to the high pressure hose.
- Provide a proper water supply at an adequate flow.
- Be sure to read "Safety Rules" and "How To Use Your Pressure Washer" before using the pressure washer.

HOW TO USE YOUR PRESSURE WASHER

If you have any problems operating your pressure washer, please call the pressure washer helpline at 1-800-743-4115.

Pressure Washer Location

Pressure Washer Clearance

WARNING



Exhaust heat/gases can ignite combustibles, structures or damage fuel tank causing a fire.

- Keep at least 5 ft. (152 cm) clearance on all sides of pressure washer including overhead.

Place pressure washer outdoors. DO NOT place pressure washer where exhaust gas could accumulate and enter inside or be drawn into a potentially occupied building. Ensure exhaust gas is kept away from any windows, doors, ventilation intakes or other openings that can allow exhaust gas to collect in a confined area (Figure 6). Prevailing winds and air currents should be taken into consideration when positioning pressure washer.

WARNING



Running engine gives off carbon monoxide, an odorless, colorless, poison gas. Breathing carbon monoxide can cause nausea, fainting or death.

- Operate pressure washer ONLY outdoors.
- Keep exhaust gas from entering a confined area through windows, doors, ventilation intakes or other openings.
- DO NOT operate pressure washer inside any building or enclosure, even if doors or windows are open.

Figure 6 — Pressure Washer Clearance

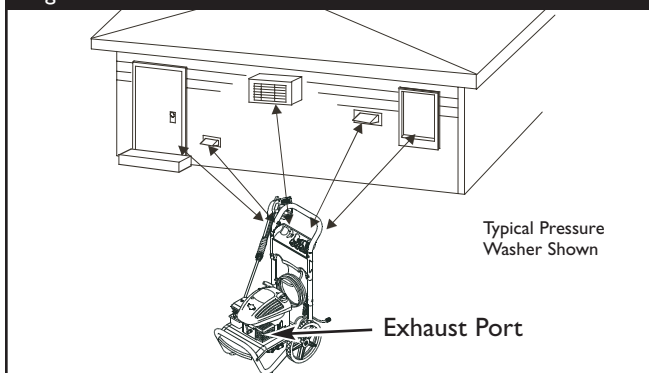

How to Start Your Pressure Washer

To start your pressure washer for the first time, follow these instructions step-by-step. This starting information also applies if you have let the pressure washer sit idle for at least a day.

1. Place pressure washer near an outside water source capable of supplying water at a flow rate greater than 2.9 gallons per minute and no less than 20 PSI at pressure washer end of garden hose.
2. Check that high pressure hose is tightly connected to spray gun and pump. See “Preparing Pressure Washer for Use” for illustrations.
3. Make sure unit is in a level position.
4. Connect garden hose to water inlet on pressure washer pump.

CAUTION

DO NOT run the pump without the water supply connected and turned on.

- Damage to equipment resulting from failure to follow this instruction will void warranty.

5. Turn ON water, point gun in a safe direction and squeeze trigger to purge pump system of air and impurities.
6. Attach nozzle extension to spray gun (Figure 7). Tighten by hand.

Figure 7 — Connect Nozzle Extension to Spray Gun

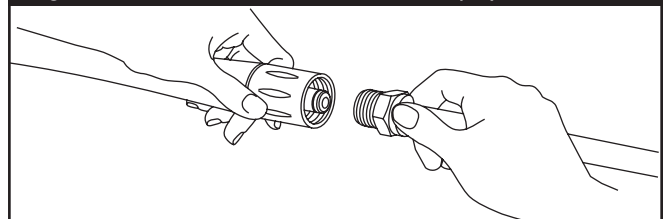

7. Engage trigger lock on spray gun trigger (Figure 8).

Figure 8 — Spray Gun with Trigger Lock Engaged

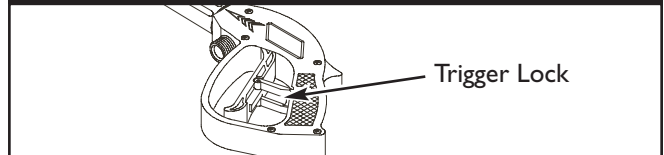

Section 4: Operation

9. When starting engine, position yourself as recommended in Figure 9 and start engine according to instructions given in engine operator's manual. Also see operating instructions tag located on the pressure washer.



WARNING

Rapid retraction of starter cord (kickback) will pull hand and arm toward engine faster than you can let go. Broken bones, fractures, bruises or sprains could result.

- ALWAYS point gun in safe direction and squeeze spray gun trigger, to release pressure and avoid kickback each time, before starting engine.
- When starting engine, pull cord slowly until resistance is felt and then pull rapidly to avoid kickback.
- After each starting attempt, where engine fails to run, always point gun in safe direction and squeeze spray gun trigger to release high pressure.
- Firmly grasp spray gun with both hands when using high pressure spray to avoid injury when gun kicks back.

NOTE: Always keep the throttle lever in the “Fast” position when operating the pressure washer.

WARNING

Running engines produce heat. Temperature of muffler and nearby areas can reach or exceed 150°F (65°C). Severe burns can occur on contact. Exhaust heat/gases can ignite combustibles, structures or damage fuel tank causing a fire.

- DO NOT touch hot surfaces and avoid hot exhaust gases.
- Allow equipment to cool before touching.
- Keep at least 5 ft. (152 cm) clearance on all sides of pressure washer including overhead.
- Code of Federal Regulation (CFR) Title 36 Parks, Forests, and Public Property require equipment powered by an internal combustion engine to have a spark arrester, maintained in effective working order, complying to USDA Forest service standard 5100-1C or later revision. In the State of California a spark arrester is required under section 4442 of the California Public resources code. Other states may have similar laws.

How to Stop Your Pressure Washer

1. Let engine idle for two minutes.
2. Turn engine off according to instructions given in engine operator's manual.
3. ALWAYS point gun in a safe direction and squeeze spray gun trigger to release retained high water pressure.

WARNING

The high pressure stream of water that this equipment produces can pierce skin and its underlying tissues, leading to serious injury and possible amputation. Spray gun traps high water pressure, even when engine is stopped and water is disconnected, which can cause injury.

- Keep high pressure hose connected to pump and spray gun while system is pressurized.
- ALWAYS point gun in safe direction and squeeze spray gun trigger, to release high pressure, every time you stop engine. Engage trigger lock when not in use.

IMPORTANT: Spray gun traps high water pressure, even when engine is stopped and water is disconnected.

4. Engage trigger lock on spray gun when not in use.

Section 4: Operation

How to Use the Adjustable Nozzle

You should now know how to **START** and **STOP** your pressure washer. The information in this section will tell you how to adjust the spray pattern and to apply detergent or other cleaning chemicals.

CAUTION

A pressure washer produces a high pressure spray which increases risk of injury and damage to unit.

- NEVER adjust spray pattern when spraying.
- NEVER put hands in front of nozzle to adjust spray pattern.

1. Slide nozzle forward when you wish to adjust spray to low pressure mode (Figure 10). Slide nozzle backward to achieve high pressure.

Figure 10 — Adjusting Nozzle for Pressure

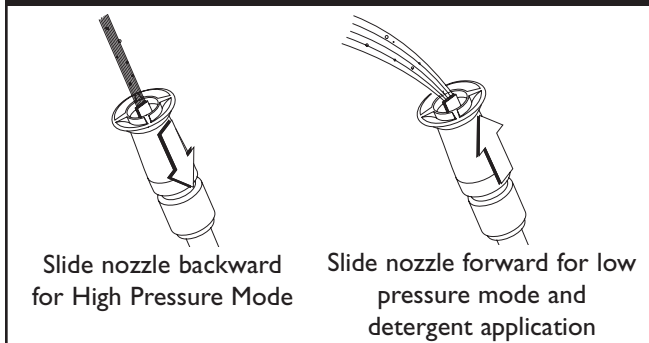

2. Point nozzle down towards a firm surface and press trigger to test pattern (Figure 11).

Figure 11 — Testing the Spray Pattern



3. Twisting nozzle adjusts spray pattern from a narrow pattern to a fan pattern (Figure 12).

Figure 12 — Adjusting the Nozzle for Spray Pattern

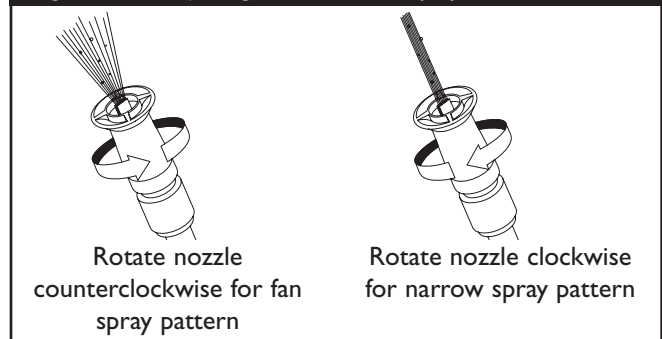

Usage Tips

- For most effective cleaning, keep spray nozzle from 8 to 24 inches away from cleaning surface.
- If you get spray nozzle too close, especially using high pressure mode, you may damage surface being cleaned.
- DO NOT get closer than 6 inches when cleaning tires.

Applying Detergent with the Adjustable Nozzle

IMPORTANT: Use detergents designed specifically for pressure washers. Household detergents could damage the pump.

CAUTION

You must attach all hoses before you start the engine.

- Starting the engine without all the hoses connected and without the water turned ON will damage the pump.
- Damage to equipment resulting from failure to follow this instruction will void warranty.

To apply detergent, follow these steps:

1. Review use of adjustable nozzles.
2. Prepare detergent solution as required by job.
3. Place filter end of chemical injection hose into detergent container.

CAUTION

Keep the chemical injection tube from coming in contact with the hot muffler.

- When inserting the filter into a detergent solution bottle, route the tube so as to keep it from inadvertently contacting the hot muffler.

Section 4: Operation

- Slide adjustable nozzle forward to low pressure mode. Detergent cannot be applied with nozzle in high pressure position.
- Make sure garden hose is connected to water inlet. Check that high pressure hose is connected to spray gun and pump. Start engine.
- Apply detergent to a dry surface, starting at lower portion of area to be washed and work upward, using long, even, overlapping strokes.
- Allow detergent to "soak in" for 3-5 minutes before washing and rinsing. Reapply as needed to prevent surface from drying. **DO NOT** allow detergent to dry on (prevents streaking).
- Apply a high pressure spray to a small area, then check the surface for damage. If no damage is found, it is okay to continue cleaning.
- Start at the top of the area to be rinsed, working down with same overlapping strokes as you used for washing and applying detergent.

IMPORTANT: You must flush the chemical injection system after each use by placing the filter into a bucket of clean water, then run the pressure washer in low pressure for 1-2 minutes.



Pressure Washer Rinsing

For Rinsing:

- Slide the nozzle backward to high pressure, press the trigger and wait for the detergent to clear.

NOTE: You can also stop detergent from flowing by simply removing chemical injection hose from bottle.

- Keep the spray gun a safe distance from the area you plan to spray.

 WARNING	
	High pressure spray could cause you to fall if you are too close to the cleaning surface.
<ul style="list-style-type: none">Keep spray nozzle between 8 to 24 inches away from cleaning surface.Operate this unit on a stable surface.Be extremely careful if you must use the pressure washer from a ladder, scaffolding or any other relatively unstable location.Firmly grasp spray gun with both hands when using high pressure spray to avoid injury if gun kicks back.	

Cleaning Detergent Siphoning Tube

If you used the detergent siphoning tube, you must flush it with clean water before stopping the engine.

- Place detergent siphoning tube/filter in a bucket full of clean water.
- Engage trigger lock on spray gun.
- Slide adjustable nozzle forward to low pressure position.
- Flush for 1-2 minutes.
- Shut off engine.
- ALWAYS** point gun in a safe direction and squeeze spray gun trigger to release retained high water pressure.

IMPORTANT: Spray gun traps high water pressure, even when engine is stopped and water is disconnected.

Automatic Cool Down System (Thermal Relief)

If you run the engine on your pressure washer for 3-5 minutes without pressing the trigger on the spray gun, circulating water in the pump can reach temperatures above 125°F. The system engages to cool the pump by **discharging the warm water onto the ground.**

SPECIFICATIONS

- Outlet Pressure** 2200 psi
Flow Rate 1.9 gallons per minute (gpm)
Detergent Use detergent approved for pressure washers
Water Supply Temperature Not to Exceed 100°F
Automatic Cool Down System Will cycle when water reaches 125°-155°F
Shipping Weight65 lbs.

GENERAL MAINTENANCE RECOMMENDATIONS

The pressure washer warranty does not cover items that have been subjected to operator abuse or negligence. To receive full value from the warranty, the operator must maintain the pressure washer as instructed in this manual.

NOTE: Should you have questions about replacing components on your Briggs & Stratton pressure washer, please call **1-800-743-4115** for assistance.

- Some adjustments will need to be made periodically to properly maintain your pressure washer.
- All maintenance in this manual and the engine operator's manual should be made at least once each season.
- Once a year you should clean or replace the spark plug, clean or replace the air filter and check the spray gun and adjustable nozzle extension assembly for wear. A new spark plug and clean air filter assure proper fuel-air mixture and help your engine run better and last longer. Please refer to your engine operator's manual for more details.

Before Each Use

1. Check engine oil level.
2. Check water inlet screen for damage.
3. Check in-line filter for damage.
4. Check high pressure hose for leaks.
5. Check detergent siphoning tube/filter and filter for damage.
6. Check spray gun and adjustable nozzle extension assembly for leaks.
7. Rinse out garden hose to flush out debris.

PRESSURE WASHER MAINTENANCE

Check and Clean Inlet Screen

Examine the screen on the water inlet. Clean it if the screen is clogged or replace it if screen is damaged.

Check High Pressure Hose

The high pressure hose can develop leaks from wear, kinking, or abuse. Inspect the hose each time before using it. Check for cuts, leaks, abrasions or bulging of cover, damage or movement of couplings. If any of these conditions exist, replace the hose immediately.

⚠ WARNING	
	The high pressure stream of water that this equipment produces can pierce skin and its underlying tissues, leading to serious injury and possible amputation.
<ul style="list-style-type: none">• NEVER repair high pressure hose. Replace it.• Replacement hose rating MUST exceed maximum pressure rating of unit.	

Check Detergent Siphoning Tube

Examine the filter on the detergent tube and clean if clogged. The tube should fit tightly on the barbed fitting. Examine the tube for leaks or tears. Replace the filter or tube if either is damaged.

Check Gun and Adjustable Nozzle Extension

Examine the hose connection to the spray gun and make sure it is secure. Test the trigger by pressing it and making sure it "springs back" into place when you release it. Put the trigger lock in the **ON** position and test the trigger. You should not be able to press the trigger.

Check In-Line Filter

Refer to Figure 13 and service the in-line filter if it becomes clogged, as follows:

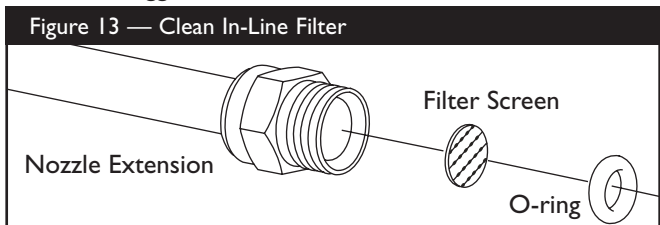

Section 5: Maintenance

1. Detach spray gun and nozzle extension from high pressure hose. Detach nozzle extension from spray gun and remove o-ring and screen from nozzle extension. Flush screen, spray gun, and adjustable nozzle extension with clean water to clear debris.
2. Place in-line filter screen into threaded end of nozzle extension. Direction does not matter. Push screen in with eraser end of pencil until it rests flat at bottom of opening. Take care not to bend the screen.
3. Place o-ring into recess. Push o-ring snugly against in-line filter screen.
4. Assemble nozzle extension to spray gun, as described earlier in manual.

Nozzle Maintenance

A pulsing sensation felt while squeezing the spray gun trigger may be caused by excessive pump pressure. The principal cause of excessive pump pressure is a nozzle clogged or restricted with foreign materials, such as dirt, etc. To correct the problem, immediately clean the orifice following these instructions:

1. Shut off engine and turn off water supply.
2. Remove orifice from end of nozzle extension. Separate nozzle extension from spray gun. Twist nozzle clockwise to stream position. Using a 2mm (5/64) allen wrench, remove orifice from end of nozzle extension (Figure 14).

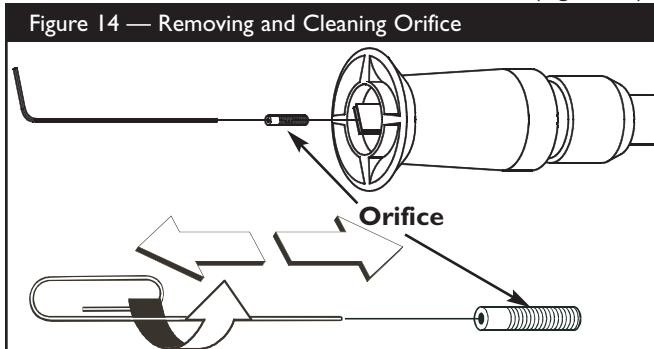

3. Remove in-line filter from other end of nozzle extension.
4. Use a small paper clip to free any foreign material clogging or restricting orifice (Figure 14).

5. Using a garden hose, remove additional debris by back flushing water through nozzle extension (Figure 15). Back flush between 30 to 60 seconds. Turn adjustable nozzle extension to stream spray and move nozzle from low to high while flushing.

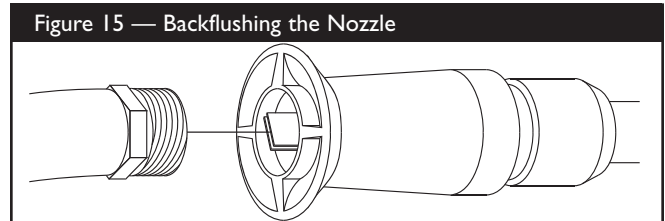

6. Reinstall orifice and in-line filter into nozzle extension. DO NOT overtighten orifice with allen wrench.
7. Reconnect nozzle extension to spray gun.
8. Reconnect water supply, turn on water, and start engine.
9. Test pressure washer by operating with nozzle in high and low positions.

O-Ring Maintenance

Purchase an O-Ring/Maintenance Kit, part number 191922GS by contacting the nearest authorized service center. It is not included with the pressure washer. This kit includes replacement o-rings, rubber washer and water inlet filter. Refer to the instruction sheet provided in the kit to service your unit's o-rings.

WARNING

The high pressure stream of water that this equipment produces can pierce skin and its underlying tissues, leading to serious injury and possible amputation.

- NEVER repair leaking connections with sealant of any kind. Replace o-ring or seal.

Pump Oil Maintenance

This model does not require any pump maintenance. The pump is pre-lubricated and sealed, requiring no additional lubrication for the life of the pump.

ENGINE MAINTENANCE

See the engine operator's manual for instructions on how to properly maintain the engine.



CAUTION

Avoid prolonged or repeated skin contact with used motor oil.

- Used motor oil has been shown to cause skin cancer in certain laboratory animals.
- Thoroughly wash exposed areas with soap and water.



KEEP OUT OF REACH OF CHILDREN. DON'T POLLUTE. CONSERVE RESOURCES. RETURN USED OIL TO COLLECTION CENTERS.

PREPARING THE UNIT FOR STORAGE

Water should not remain in the unit for long periods of time. Sediments or minerals can deposit on pump parts and "freeze" pump action. If you do not plan to use the pressure washer for more than 30 days, follow this procedure:

1. Flush detergent siphoning tube/filter by placing filter into a pail of clean water while running pressure washer in low pressure mode (adjustable nozzle in forward position). Flush for one to two minutes.
2. Shut off engine and let it cool, then remove high pressure and garden hoses. Disconnect spark plug wire from spark plug.
3. Place the spray gun, nozzle extension and high pressure hose in the accessory storage bag.
4. Empty pump of all pumped liquids by pulling recoil handle about 6 times. This should remove most liquid in pump.
5. Use PumpSaver to prevent corrosion build up and freezing of pump.
6. Store unit in a clean, dry area.

Protecting the Pump

To protect the pump from damage caused by mineral deposits or freezing, use PumpSaver to treat pump. This prevents freeze damage and lubricates pistons and seals.

NOTE: PumpSaver is available as an optional accessory. It is not included with the pressure washer. Contact the nearest authorized service center to purchase PumpSaver.

To use PumpSaver, make sure the pressure washer is turned off and disconnected from supply water. Read and follow all instructions and warnings given on the PumpSaver container.

CAUTION

You must protect your unit from freezing temperatures.

- Failure to do so will permanently damage your pump and render your unit inoperable.
- Freeze damage is not covered under warranty.



CAUTION

Read and follow all cautions and warnings on the PumpSaver can label.

- Always wear eye protection when using PumpSaver.

CAUTION

PumpSaver will drip from pump after treatment and will stain wood and concrete.

- Protect surfaces from dripping PumpSaver.

NOTE: If PumpSaver is not available, draw RV antifreeze (non-alcohol) into the pump by pouring the solution into a 3-foot section of garden hose connected to inlet adapter and pulling recoil handle twice.

STORING THE ENGINE

See the engine operator's manual for instructions on how to properly prepare the engine for storage.

TROUBLESHOOTING

Problem	Cause	Correction
Pump has following problems: failure to produce pressure, erratic pressure, chattering, loss of pressure, low water volume.	<ol style="list-style-type: none"> 1. Nozzle in low pressure mode. 2. Water inlet is blocked. 3. Inadequate water supply. 4. Inlet hose is kinked or leaking. 5. Clogged inlet hose strainer. 6. Water supply is over 100°F. 7. High pressure hose is blocked or leaks. 8. Gun leaks. 9. Orifice is obstructed. 10. Pump is faulty. 	<ol style="list-style-type: none"> 1. Pull nozzle backward for high pressure mode. 2. Clear inlet. 3. Provide adequate water flow. 4. Straighten inlet hose, patch leak. 5. Check and clean inlet hose strainer. 6. Provide cooler water supply. 7. Clear blocks in outlet hose. 8. Replace gun. 9. Clean orifice. 10. Contact local service facility.
Detergent fails to mix with spray.	<ol style="list-style-type: none"> 1. Detergent siphoning tube is not submerged. 2. Detergent filter is clogged or cracked. 3. Dirty in-line filter. 4. Nozzle is in high pressure mode. 	<ol style="list-style-type: none"> 1. Insert detergent siphoning tube into detergent. 2. Clean or replace filter/detergent siphoning tube. 3. See "Check In-Line Filter". 4. Push nozzle forward for low pressure mode.
Engine runs good at no-load but "bogs" when load is added.	Engine speed is too slow.	Move throttle control to FAST position. If engine still "bogs down", contact Briggs and Stratton service facility.
Pressure washer stops during operation.	Out of fuel.	Fill fuel tank.

Notes

BRIGGS & STRATTON POWER PRODUCTS GROUP, LLC PRESSURE WASHER OWNER WARRANTY POLICY

Effective December 1, 2005 replaces all undated Warranties and all Warranties dated before December 1, 2005

LIMITED WARRANTY

Briggs & Stratton Power Products Group, LLC will repair or replace, free of charge, any part(s) of the pressure washer that is defective in material or workmanship or both. Transportation charges on product submitted for repair or replacement under this warranty must be borne by purchaser. This warranty is effective for the time periods and subject to the conditions stated below. For warranty service, find the nearest Authorized Service Dealer in our dealer locator map at www.briggspowerproducts.com.

THERE IS NO OTHER EXPRESS WARRANTY. IMPLIED WARRANTIES, INCLUDING THOSE OF MERCHANTABILITY AND FITNESS FOR A PARTICULAR PURPOSE, ARE LIMITED TO ONE YEAR FROM PURCHASE, OR TO THE EXTENT PERMITTED BY LAW ANY AND ALL IMPLIED WARRANTIES ARE EXCLUDED. LIABILITY FOR INCIDENTAL OR CONSEQUENTIAL DAMAGES ARE EXCLUDED TO THE EXTENT EXCLUSION IS PERMITTED BY LAW. Some states or countries do not allow limitations on how long an implied warranty lasts, and some states or countries do not allow the exclusion or limitation of incidental or consequential damages, so the above limitation and exclusion may not apply to you. This warranty gives you specific legal rights and you may also have other rights which vary from state to state or country to country.

WARRANTY PERIOD

Consumer Use	1 year
Commercial Use	90 days

The warranty period begins on the date of purchase by the first retail consumer or commercial end user, and continues for the period of time stated above. "Consumer use" means personal residential household use by a retail consumer. "Commercial use" means all other uses, including use for commercial, income producing or rental purposes. Once equipment has experienced commercial use, it shall thereafter be considered as commercial use for purposes of this warranty.

NO WARRANTY REGISTRATION IS NECESSARY TO OBTAIN WARRANTY ON BRIGGS & STRATTON PRODUCTS. SAVE YOUR PROOF OF PURCHASE RECEIPT. IF YOU DO NOT PROVIDE PROOF OF THE INITIAL PURCHASE DATE AT THE TIME WARRANTY SERVICE IS REQUESTED, THE MANUFACTURING DATE OF THE PRODUCT WILL BE USED TO DETERMINE THE WARRANTY PERIOD.

ABOUT YOUR WARRANTY

We welcome warranty repair and apologize to you for being inconvenienced. Any Authorized Service Dealer may perform warranty repairs. Most warranty repairs are handled routinely, but sometimes requests for warranty service may not be appropriate. For example, warranty service would not apply if equipment damage occurred because of misuse, lack of routine maintenance, shipping, handling, warehousing or improper installation. Similarly, the warranty is void if the manufacturing date or the serial number on the pressure washer or engine has been removed or the equipment has been altered or modified. During the warranty period, the Authorized Service Dealer, at its option, will repair or replace any part that, upon examination, is found to be defective under normal use and service. This warranty will not cover the following repairs and equipment:

- **Normal Wear:** Outdoor Power Equipment, like all mechanical devices, needs periodic parts and service to perform well. This warranty also does not cover normal maintenance such as air filters, adjustments, fuel system cleaning and obstruction (due to chemical, lime, dirt, and so forth).
- **Installation and Maintenance:** This warranty does not apply to equipment or parts that have been subjected to improper or unauthorized installation or alteration and modification, misuse, negligence, accident, overloading, overspeeding, improper maintenance, repair or storage so as, in our judgment, to adversely affect its performance and reliability. This warranty also does not cover normal maintenance such as air filters, adjustments, fuel system cleaning and obstruction (due to chemical, lime, dirt, and so forth).
- **Other Exclusions:** This warranty excludes wear items such as quick couplers, seals, o-rings, pumps that have been run without water supplied or damage or malfunctions resulting from accidents, abuse, modifications, alterations, or improper servicing or freezing or chemical deterioration. Accessory parts, such as guns, hoses, nozzle extensions (wands), and nozzles, are excluded from the product warranty. This warranty excludes used, reconditioned, and demonstration equipment and failures due to acts of God and other force majeure events beyond the manufacturers control.

BRIGGS & STRATTON POWER PRODUCTS GROUP, LLC
JEFFERSON, WI, USA

VEUILLEZ CONSERVER CES INSTRUCTIONS

TABLE DES MATIÈRES

Règles de Sécurité.....	20-23
Fonctions et Commandes	24
Assemblage	25-26
Opération	27-30
Entretien	31-32
Rangement	33
Dépannage	34
Remarques	35
Garantie	36

DESCRIPTION DE L'ÉQUIPEMENT



Lisez avec soin ce manuel et familiarisez-vous avec votre nettoyeur à pression. Connaissez ses applications, ses limitations et les dangers qu'il implique.

Ce manuel renferme des renseignements au sujet d'un nettoyeur à haute pression qui fonctionne à 2 200 PSI (151,7 Kpa ou 151,7 bars) à un débit allant jusqu'à 8,30 litres (1,9 gallons) par minute. Ce système résidentiel de haute qualité est doté de roues de 17,8 cm (7 po) et composé d'une pompe à came axiale avec pistons en acier inoxydable, d'un système de refroidissement automatique, d'un système d'injection de produits chimiques et d'une buse de pulvérisation ajustable. Il comprend des lunettes de sécurité, un boyau de 7,60 m (25 pi) ultrarésistant et plus encore.

Tout a été mis en oeuvre pour que les informations contenues dans ce manuel soient exactes et à jour. Cependant, nous se réserve le droit de changer, d'altérer ou d'améliorer le produit à n'importe quel moment sans avis préalable.

RÈGLES DE SÉCURITÉ



Ceci est la sûreté le symbole vif. Il est utilisé pour vous alerter aux dangers de blessure personnels potentiels. Obéir tous messages de sûreté qui suivent ce symbole éviter la blessure ou la mort possibles.

Le symbole indiquant un message de sécurité est accompagné d'un mot indicateur (DANGER, ATTENTION, AVERTISSEMENT), d'un message illustré et/ou d'un message de sécurité visant à vous avertir des dangers. **DANGER** indique un danger qui, s'il n'est pas évité, *provoquera* des blessures graves, voire fatales.

AVERTISSEMENT indique un danger qui, s'il n'est pas évité, *peut* provoquer des blessures graves, voire fatales. **ATTENTION** indique un danger qui, s'il n'est pas évité, *peut* provoquer des blessures mineures ou légères. Le mot **ATTENTION**, lorsqu'il est utilisé **sans** le symbole d'alerte, indique une situation pouvant endommager l'équipement. Suivez les messages de sécurité pour éviter ou réduire les risques de blessures ou de mort.





AVERTISSEMENT

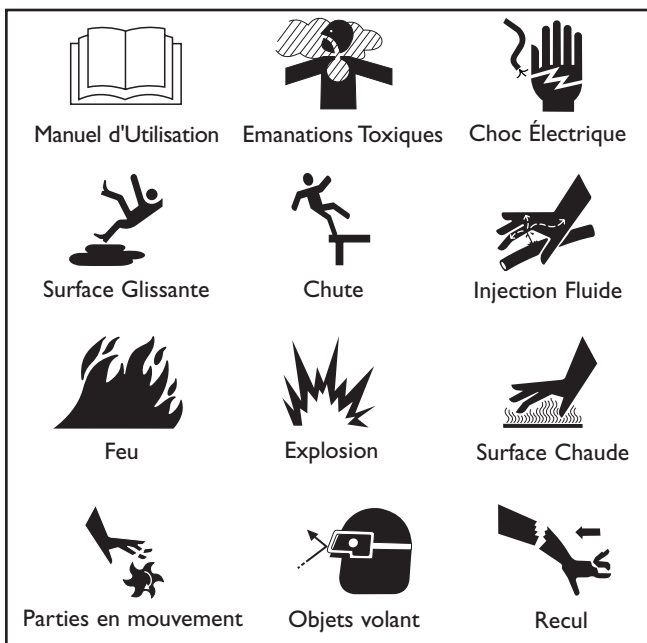

L'échappement du moteur de ce produit contient des produits chimiques que l'État de Californie considère comme causant le cancer, des déformations à la naissance ou d'autres dangers concernant la reproduction.



Symboles de Danger et Moyens





Section 1: Règles de Sécurité

 AVERTISSEMENT	
	<p>Le nettoyeur à pression, lorsqu'il fonctionne, produit du monoxyde de carbone, un gaz toxique incolore et inodore.</p> <p>Le fait de respirer du monoxyde de carbone provoque des nausées, des évanouissements ou peut être fatal.</p> <p>Certains produits chimiques et détergents peuvent être nocifs en cas d'ingestion ou d'inhalation et peuvent provoquer des nausées, un évanouissement ou un empoisonnement.</p>
<ul style="list-style-type: none">• Faites fonctionner le nettoyeur à pression SEULEMENT à l'extérieur.• Évitez que les gaz d'échappement entrent dans un espace restreint, par une fenêtre, une porte, une prise d'aération ou toute autre ouverture.• NE faites PAS fonctionner le nettoyeur à pression à l'intérieur d'un bâtiment ou d'un abri, même si les portes ou les fenêtres sont ouvertes.• Utilisez un appareil respiratoire ou un masque lorsqu'il y a des risques d'inhalation des vapeurs.• Lisez toutes les instructions qui accompagnent le masque pour être certain qu'il vous protégera de façon efficace contre l'inhalation des vapeurs nocives.	

 AVERTISSEMENT	
	<p>Usage de pression peut créer puddles et glissant.</p>
	<p>Le jet à haute pression risque également de vous faire tomber si vous êtes trop proche de la surface à nettoyer.</p>
<ul style="list-style-type: none">• Pour nettoyer de façon plus efficace, tenez le gicleur à une distance de 8 à 24 pouces de la surface à nettoyer.• Faites fonctionner et rangez cet appareil sur une surface stable.• La surface à nettoyer doit être inclinée et équipée d'écoulements afin de réduire la possibilité de chutes dues aux surfaces glissantes.• Soyez extrêmement prudent si vous devez utiliser le nettoyeur à pression sur une échelle, un échafaudage ou tout autre endroit relativement instable.• Fermez le fusil de pulvérisation de compréhension avec les deux mains en utilisant l'haute pulvérisation de pression pour éviter la blessure si le fusil donne un coup de pied le dos.	

 AVERTISSEMENT	
	<p>L'essence et ses vapeurs sont extrêmement inflammables et explosives.</p>
	<p>Le feu ou l'explosion risque de provoquer des blessures graves, pouvant être fatales.</p>
LORS DE L'AJOUT OU DE LA VIDANGE DU CARBURANT <ul style="list-style-type: none">• Éteignez le nettoyeur à pression et laissez-le refroidir au moins 2 minutes avant de retirer le capuchon du réservoir de carburant. Desserrez lentement le capuchon pour laisser la pression s'échapper du réservoir.• Remplissez ou vidangez le réservoir d'essence à l'extérieur.• NE remplissez PAS trop le réservoir. Laissez l'expansion de l'essence.• Si du carburant est renversé, attendez qu'il s'évapore avant de démarrer le moteur.• Éloignez l'essence des étincelles, des flammes, des veilleuses, de la chaleur et de toute autre source d'inflammation.• N'ALLUMEZ PAS de cigarette ou ne fumez pas à proximité de l'appareil.	
LORSQUE L'ÉQUIPEMENT FONCTIONNE <ul style="list-style-type: none">• NE penchez PAS le moteur ou l'équipement, vous risqueriez de renverser de l'essence.• NE vaporisez PAS de liquides inflammables.	
LORSQUE VOUS TRANSPORTEZ OU RÉPAREZ L'ÉQUIPEMENT <ul style="list-style-type: none">• Le réservoir d'essence doit être VIDE ou le robinet d'arrêt de carburant doit être à la position fermée (OFF) pendant le transport ou la réparation.	
LORSQUE VOUS ENTREPOSEZ L'ESSENCE OU UN ÉQUIPEMENT AVEC UN RÉSERVOIR À ESSENCE <ul style="list-style-type: none">• Entrez-le loin des appareils de chauffage, des fours, des chauffe-eau, des sècheuses ou de tout autre appareil électroménager disposant d'une veilleuse ou de toute autre source d'inflammation risquant d'enflammer les vapeurs d'essence.	

 AVERTISSEMENT	
	<p>Le contact de pulvérisation avec l'installation électrique peut résulter dans l'électrocution.</p>
<ul style="list-style-type: none">• Éloignez le jet d'eau des câbles électriques; cela risquerait de provoquer des électrocutions.	

Section 1: Règles de Sécurité

⚠ AVERTISSEMENT



Une réaction rapide de la corde du démarreur (effet de recul) tirera votre main et votre bras vers le moteur plus rapidement que vous ne pouvez relâcher la corde.
Vous risquez ainsi de subir des fractures, des ecchymoses ou des entorses.

- Avant de démarrer le moteur, dirigez **TOUJOURS** le pistolet vers un endroit sécuritaire et appuyez sur la détente du pistolet de pulvérisation pour libérer la haute pression et éviter un effet de recul. Lorsque vous n'utilisez pas le pistolet, engagez le verrou de la détente.
- Lors du démarrage du moteur, tirez lentement sur la corde jusqu'à ce que vous sentiez une résistance et tirez alors rapidement afin d'éviter un effet de recul.
- Après chaque tentative de démarrage, alors que le moteur n'a pas démarré, dirigez toujours le pistolet vers un endroit sécuritaire et appuyez sur la détente du pistolet de pulvérisation pour libérer la haute pression.
- Lorsque vous utilisez une vaporisation à haute pression, saisissez fermement le pistolet de vaporisation avec les deux mains afin d'éviter les risques de blessures entraînés par les effets de recul.

⚠ AVERTISSEMENT



Les moteurs en fonctionnement produisent de la chaleur. La température du silencieux et des endroits à proximité peuvent atteindre, voire dépasser 150°F (65°C).
Le contact de ces pièces risque de causer de graves brûlures.



La chaleur et les gaz d'échappement peuvent enflammer des matériaux combustibles et les structures ainsi que causer des dommages au réservoir d'essence et entraîner un incendie.

- **NE** touchez **PAS** aux pièces chaudes et évitez le contact avec les gaz d'échappement.
- Laissez l'équipement refroidir avant de le toucher.
- Laissez un dégagement d'au moins 1,52 m (5 pi) tout autour de la nettoyeur à pression, y compris au-dessus.
- Le Code of Federal Regulation (CFR) Title 36 Parks, Forests, and Public Property exige que de l'équipement alimenté par un moteur à combustion interne soit doté d'un pare-étincelles et constamment maintenu en bon état de fonctionnement, conformément à la norme de service 5100-1C de la USDA Forest ou à une révision de celle-ci. Dans l'État de la Californie, un pare-étincelles est requis en vertu de la section 4442 du California Public Resources Code. Il se peut que d'autres États aient des lois semblables aux terres fédérales. Si vous équipez le silencieux d'un pare-étincelles, il doit être en bon état de fonctionnement.

⚠ AVERTISSEMENT



Démarreur et autres tournantes peuvent empêtrer mains, cheveux, vêtements, ou accessoires.

- **NE** portez **PAS** de vêtements lâches, de bijoux ou tout ce qui risquerait d'être pris dans le démarreur ou toute autre pièce rotative.
- Embouteiller des cheveux longs et enlever la bijouterie.

⚠ AVERTISSEMENT



Le jet d'eau sous pression produit par cet équipement peut percer la peau et les tissus sous-jacents, risquant de provoquer des blessures graves pouvant mener à une amputation.
Le pistolet de pulvérisation retient une pression d'eau élevée, même lorsque le moteur est éteint et que l'eau est déconnectée, ce qui peut causer des blessures.

- N'visez **JAMAIS** des personnes, des animaux ou des plantes avec le pistolet pulvérisateur.
- N'autorisez **JAMAIS** des **ENFANTS** à se servir du nettoyeur à pression.
- Ne réparez **JAMAIS** les tuyaux à haute pression. Remplacez.
- Ne réparez **JAMAIS** des raccords non étanches à l'aide de scellant. Remplacez le joint torique ou le joint d'étanchéité.
- Gardez toujours le tuyau flexible à haute pression raccordé à la pompe et au pistolet de pulvérisation lorsque le système est sous pression.
- Avant de démarrer le moteur, dirigez **TOUJOURS** le pistolet vers un endroit sécuritaire et appuyez sur la détente du pistolet de pulvérisation pour libérer la haute pression et éviter un effet de recul. Lorsque vous n'utilisez pas le pistolet, engagez le verrou de la détente.

⚠ AVERTISSEMENT



Les jets à haute pression risquent de faire voler des éclats de peinture ou d'autres particules.

- Portez toujours des lunettes de sécurité lorsque vous utilisez cet appareil ou que vous vous trouvez à proximité d'un appareil en marche.
- Avant de démarrer le nettoyeur à haute pression, assurez-vous de porter des lunettes de sécurité appropriées.

⚠ AVERTISSEMENT



Unintentional peut résulter dans feu ou électrique.

LORSQUE VOUS RÉGLEZ OU RÉPAREZ VOTRE NETTOYEUR À PRESSION

- Débranchez toujours le câble de bougie et placez-le de façon à ce qu'il ne soit pas en contact avec la bougie.

LORS DE TESTS D'ALLUMAGE DU MOTEUR

- Utilisez un vérificateur de bougies d'allumage approuvé.
- **NE** vérifiez **PAS** l'allumage lorsque la bougie d'allumage est enlevée.

Section 1: Règles de Sécurité



ATTENTION

En faisant fonctionner le moteur à des vitesses excessives, vous augmentez les risques de blessures.

- NE trafiquez PAS vitesse réglée.
- NE faites PAS fonctionner le nettoyeur à pression à une pression supérieure à la pression nominale.



ATTENTION

Le nettoyeur à pression produit un jet à haute pression qui augmente les risques de blessures et de dommages à l'appareil.

- NE verrouillez PAS le pistolet de pulvérisation dans la position ouverte.
- NE laissez PAS le pistolet de pulvérisation sans surveillance alors que l'appareil est en marche.
- N'utilisez JAMAIS un pistolet de pulvérisation qui n'est pas muni d'un verrou d'arme ou d'un pontet installé et en ordre de marche.
- Assurez-vous toujours que le pistolet de pulvérisation, les buses et les accessoires sont bien fixés.

ATTENTION

Le jet à haute pression risque d'endommager les articles fragiles comme le verre.

- NE pointez PAS le pistolet pulvérisateur sur du verre lorsqu'il est en mode pulvérisation.
- N visez JAMAIS des plantes avec le pistolet pulvérisateur.

ATTENTION

Le traitement inadéquat du nettoyeur à pression peut l'endommager et réduire sa durée de vie utile.

- Si vous avez des questions à propos de l'utilisation prévue de cet appareil, consultez votre détaillant ou communiquez avec Briggs & Stratton Power Products.
- N'utilisez JAMAIS un appareil ayant des pièces brisées ou manquantes ou sans bâti ou couvercles protecteurs.
- NE neutralisez AUCUN dispositif de sécurité de cette machine.
- Par temps froid, avant de démarrer le nettoyeur à pression, vérifiez-en tous les éléments pour vous assurer qu'aucune glace ne s'y est formée.
- N'utilisez JAMAIS le tuyau à haute pression comme poignée pour déplacer l'appareil. Utilisez toujours la poignée de l'appareil.
- Vérifiez la présence de fuites ou les signes de détérioration du système de combustible, comme un tuyau usé ou spongieux, des brides de serrage desserrées ou manquantes, ou un réservoir ou un bouchon endommagé. Réparez toutes les déficiences avant d'utiliser le nettoyeur à pression.
- Cet appareil est conçu pour être utilisé uniquement avec des pièces Briggs & Stratton Power Products approuvées. Si l'appareil est utilisé avec des pièces qui NE sont PAS conformes aux caractéristiques minimales, tous les risques et responsabilités incomberont à l'utilisateur.

Fonctions et Commandes

CONNAÎTRE VOTRE PULVÉRISATEUR À PRESSION



Lisez ce manuel d'utilisation ainsi que les règles de sécurité avant de faire fonctionner votre nettoyeur à pression. Comparez les illustrations avec votre nettoyeur à pression pour vous familiariser avec l'emplacement des différents boutons et réglages. Conservez ce manuel pour référence ultérieure.

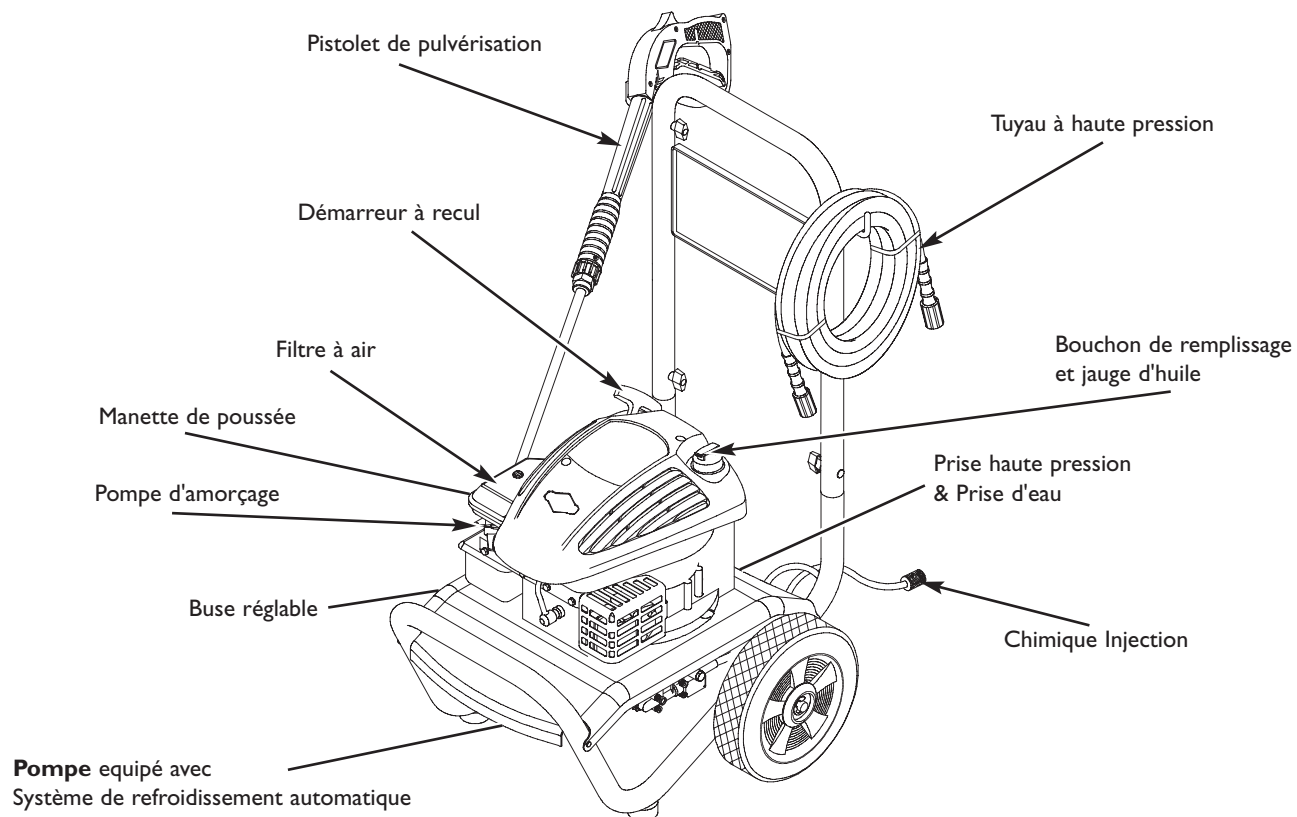

Buse réglable — Toujours connecter sur la rallonge de buse. La buse réglable vous permet de régler la pression de pulvérisation et la forme du jet.

Bouchon de remplissage et jauge d'huile — Vérifiez le niveau d'huile et remplissez le moteur d'huile ici.

Injection Chimique — Usage à siphon ou autre pression chimique dans le bas pression.

Démarrateur à recul — Utilisé pour démarrer le moteur manuellement.

Étiquette de données (près de l'arrière de la plaque de fond) — Indique le numéro de modèle et de série du nettoyeur à haute pression. Veuillez avoir ces renseignements lors d'appel de service.

Filtre à air — Filtre de type sec qui limite la quantité de poussières et de saletés dans le moteur.

Manette de poussée — Cette manette place le moteur en mode démarrage pour le lanceur et éteint le moteur en marche.

Pistolet de pulvérisation — Un dispositif de détente permet de contrôler le jet d'eau sur la surface à nettoyer. Le pistolet est muni d'un verrou de sécurité.

Pompe — Développe une pression élevée.

Pompe d'amorçage — Prépare un moteur froid pour le démarrage.

Prise d'eau — Branchement pour le tuyau d'arrosage.

Prise haute pression — Vous permet de brancher le tuyau à haute pression.

Système de refroidissement automatique — Fait circuler l'eau dans la pompe lorsqu'elle atteint 51° à 68°C (125° à 155°F). **L'eau chaude s'écoulera de la pompe sur le sol. Ce système empêche la pompe interne de s'abîmer.**

Tuyau à haute pression — Raccordez une extrémité du tuyau au pistolet de pulvérisation et l'autre à la sortie du nettoyeur à pression.

ASSEMBLAGE

IMPORTANT: Lisez complètement le manuel de l'opérateur avant de tenter d'assembler ou opérer votre nouveau nettoyeur à pression.

Déballage du nettoyeur à haute pression

1. Enlevez tous les composants de la boîte d'expédition à l'exception du nettoyeur à haute pression.
2. Ouvrez la boîte d'expédition en coupant tous les coins du haut vers le bas.
3. Enlevez le nettoyeur à haute pression de la boîte d'expédition.

Contenu du Carton

Voici ce que vous trouverez dans la boîte:

- Appareil principal
- Poignée
- Tuyau à haute pression
- Pistolet pulvérisateur
- Rallonge de buse avec buse réglable
- Huile à moteur
- Sac de pièces (comprenant les pièces énumérées ci-dessous)
 - Manuel d'utilisation
 - Manuel d'utilisation du moteur
 - Lunettes de sécurité
 - Ensemble de quincaillerie d'assemblage de la poignée (comprenant):
 - Boulons de carrosserie, (2)
 - Boutons en plastique, (4)
 - Crochets en L, (2)

PRÉPARATION DU NETTOYEUR À HAUTE PRESSION POUR UTILISATION

Si vous éprouvez des problèmes avec l'assemblage de votre nettoyeur à haute pression ou si des pièces sont manquantes, veuillez appeler le service de dépannage du nettoyeur à haute pression au **1 (800) 743-4115**. Si vous appelez pour obtenir de l'assistance, ayez en main le numéro de modèle, le numéro de série et de révision que vous trouverez sur l'étiquette de données.

Cependant, vous devrez effectuer les tâches ci-dessous pour préparer votre nettoyeur à pression pour utilisation:

1. Fixez la poignée à l'unité principale.
2. Ajoutez de l'huile au carter du moteur.
3. Ajoutez de l'essence dans le réservoir.
4. Branchez le tuyau à haute pression au pistolet pulvérisateur et à la pompe.
5. Branchez la source d'alimentation d'eau à la pompe.
6. Connectez la rallonge de buse sur le pistolet de pulvérisation.

Fixez la Poignée à l'Appareil Principal

1. Placez l'assemblage de la poignée sur le support de la poignée relié à l'unité principale. Assurez-vous que les trous de la poignée sont alignés avec ceux du support (Figure 15).

Figure 15 - Fixez la Poignée à l'Base

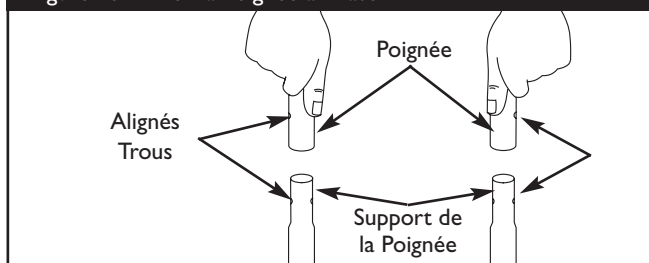

REMARQUE: Vous devrez peut-être déplacer latéralement les supports de la poignée afin d'aligner la poignée de façon à ce qu'elle se glisse sur les supports de la poignée.

2. Insérez les boulons dans les trous à l'extérieur de l'unité, puis fixez un bouton en plastique depuis l'intérieur de l'unité (Figure 16). Serrez à la main.

Figure 16 - Assurez la Poignée

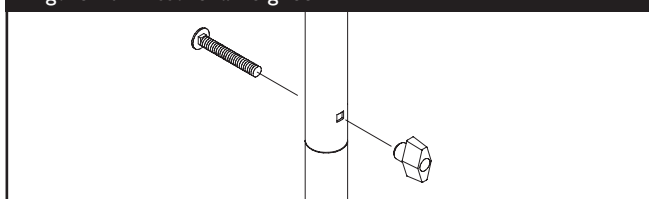

3. Insérez un crochet en « L » par le trou situé directement au-dessus du panneau d'affichage, du côté gauche de la poignée (en regardant de l'avant de l'appareil). Maintenez le crochet et fixez un bouton en plastique depuis l'intérieur de l'unité (Figure 17). Serrez à la main.

Figure 17 - Fixez les Crochets en "L" à la Poignée

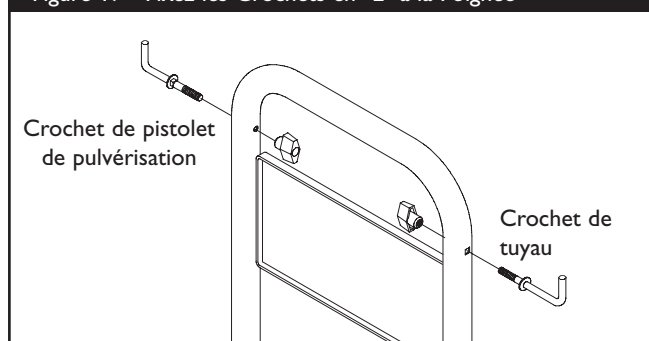

4. Insérez l'autre crochet en "L" par le trou situé directement au-dessous du panneau d'affichage, du côté droit de la poignée (en regardant de l'avant de l'appareil). Maintenez le crochet et fixez un bouton en plastique depuis l'intérieur de l'unité (Figure 17). Serrez à la main.

Section 3: Assemblage

Ajoutez de l'huile et de l'essence à moteur

- Mettre le nettoyeur à pression sur une surface à niveau.

ATTENTION

Toute tentative de démarrer le moteur sans qu'il ait été rempli avec l'huile recommandée entraînera une panne de l'équipement.

- Reportez-vous au manuel d'utilisation du moteur au sujet de l'huile et du combustible.
- La garantie sera annulée si des dommages à l'équipement sont entraînés par le manquement à se conformer à cette directive.
- Reportez-vous au manuel d'utilisation du moteur et suivez les directives et les recommandations relatives à l'huile et l'essence.

REMARQUE: Vérifiez souvent l'huile lors du rodage du moteur. Consultez les recommandations contenues dans le manuel d'utilisation du moteur.

Raccorder le Tuyau et la Source D'eau à la Pompe

IMPORTANT: Vous devez attacher tous les tuyaux avant de démarrer le moteur. Si vous démarrez le moteur sans que tous les tuyaux soient raccordés et sans arrivée d'eau, vous risquez d'endommager la pompe.

1. Déroulez le tuyau à haute pression et fixez le à la base du pistolet pulvérisateur (Figure 18). Serrez manuellement.

Figure 18 — Connectez le Boyau à Haute Pression au Pistolet de Pulvérisation

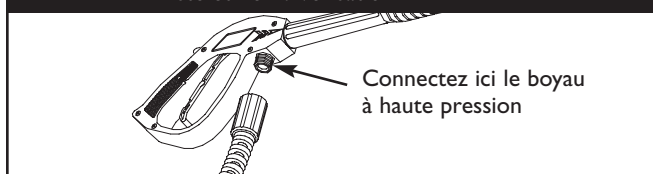

2. Fixez l'autre extrémité du tuyau à haute pression à la prise haute pression sur la pompe (Figure 19). Serrez manuellement.

Figure 19 — Connectez le Boyau à Haute Pression à la Sortie d'Eau

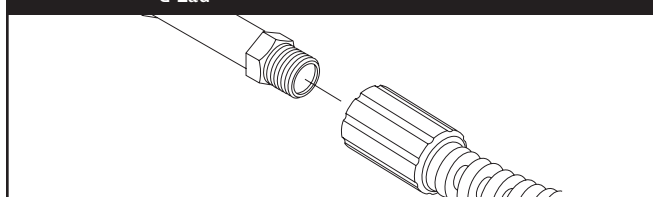

3. Avant de brancher votre tuyau d'arrosage à la prise d'eau, inspectez la filtre intégré. Nettoyez la filtre intégré si elle contient des débris, remplacez-la si elle est endommagée. Si la crépine est endommagée, consultez la section "Entretien du joint torique". **NE VOUS SERVEZ PAS DU NETTOYEUR À PRESSION SI LA FILTRE INTÉGRÉ EST ENDOMMAGÉE.**

Figure 20 — Connectez le Boyau d'Arrosage à l'Entrée d'Eau

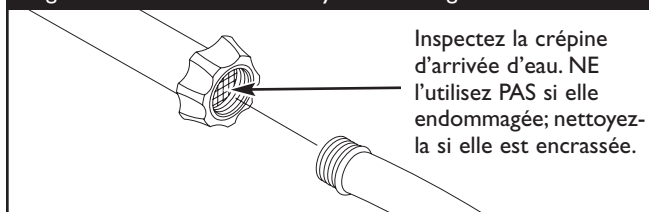

4. Faites couler de l'eau dans le tuyau d'arrosage pendant 30 secondes pour nettoyer tous les débris. Fermez le robinet d'eau.

IMPORTANT: NE siphonnez PAS de l'eau stagnante pour vous en servir. Utilisez SEULEMENT de l'eau froide (à moins de 100°F (38°C)).

5. Connectez le tuyau d'arrosage (ne pas dépasser 50 pieds dans la longueur) à la prise d'eau. Serrez manuellement.

ATTENTION

Il **DOIT** y avoir au moins dix pieds de tuyau d'arrosage entre la prise du nettoyeur à pression et le robinet d'arrêt de l'eau, par exemple un connecteur en "Y" ou tout autre valve d'arrêt de l'eau.

- Les dommages infligés au nettoyeur à pression par suite de ne pas avoir respecté cette consigne, ne seront pas couverts par la garantie.
6. **OUVREZ** le robinet d'eau et appuyez sur la gâchette du pistolet pulvérisateur afin de purger l'air et les impuretés du système de la pompe.

AVERTISSEMENT



Les jets à haute pression risquent de faire voler des éclats de peinture ou d'autres particules.

- Portez toujours des lunettes de sécurité lorsque vous utilisez cet appareil ou que vous vous trouvez à proximité d'un appareil en marche.
- Avant de démarrer le nettoyeur à haute pression, assurez-vous de porter des lunettes de sécurité appropriées.

Liste de Vérifications Avant de Démarrer le Moteur

Examinez l'assemblage de l'appareil pour confirmer que vous avez effectué tout ce qui suit:

1. Assurez-vous que la poignée est en place et bien fixée.
2. Vérifiez qu'il y a de l'huile dans le carter, jusqu'au niveau approprié.
3. Ajoutez de l'essence dans le réservoir.
4. Vérifiez que les connexions du tuyau sont correctement serrées (haute pression et eau) et qu'il n'y ait pas de coude, de coupures ou d'endroits abîmés.
5. Fournissez de l'eau à une cadence appropriée.
6. Assurez-vous d'avoir lu les "Règles de Sécurité" et "Comment Utiliser Votre Pulvérisateur" avant de l'utiliser.

COMMENT UTILISER VOTRE NETTOYEUR À PRESSION

Si vous avez des problèmes à faire fonctionner votre nettoyeur à haute pression, n'hésitez pas à appeler le service d'assistance au 1-800-743-4115.

Emplacement de la Nettoyeur à Pression

Dégagement de la Nettoyeur à Pression

AVERTISSEMENT



La chaleur et les gaz d'échappement peuvent enflammer des matériaux combustibles et les structures ainsi que causer des dommages au réservoir d'essence et entraîner un incendie.

- Laissez un dégagement d'au moins 1,52 m (5 pi) tout autour de la nettoyeur à pression, y compris au-dessus.

Placez la nettoyeur à pression dans un endroit bien ventilé qui permet l'élimination des gaz d'échappement mortels. N'installez pas la nettoyeur à pression dans un endroit où les gaz d'échappement pourraient s'accumuler et pénétrer ou être aspirés dans un édifice qui pourrait être occupé. Assurez-vous que les gaz d'échappement ne puissent entrer par une fenêtre, une porte, une prise d'aération ou une autre ouverture qui pourrait leur permettre de s'accumuler dans un espace restreint. Tenez aussi compte des vents dominants et des courants d'air au moment de choisir l'endroit où vous installerez la nettoyeur à pression.

AVERTISSEMENT



Le nettoyeur à pression, lorsqu'il fonctionne, produit du monoxyde de carbone, un gaz toxique inodore et incolore.

Le fait de respirer du monoxyde de carbone provoque des nausées, des évanouissements ou peut être fatal.

- Faites fonctionner le nettoyeur à pression SEULEMENT à l'extérieur.
- Évitez que les gaz d'échappement entrent dans un espace restreint, par une fenêtre, une porte, une prise d'aération ou toute autre ouverture.
- NE faites PAS fonctionner le nettoyeur à pression à l'intérieur d'un bâtiment ou d'un abri, même si les portes ou les fenêtres sont ouvertes.

Figure 21 — Dégagement de la Nettoyeur à Pression

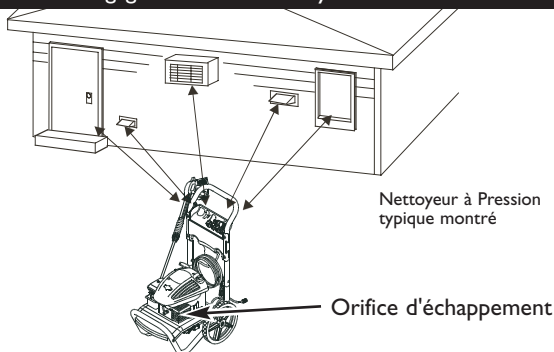

Mettre Votre Nettoyeur à Pression en Marche

Pour démarrer votre nettoyeur à haute pression la première fois, suivez ces instructions pas à pas. Cette information qui vous aide à mettre votre nettoyeur à haute pression en marche s'applique également s'il est resté sans fonctionner pendant au moins une journée.

1. Placer la rondelle de pression près d'un hors de la source d'eau capable d'alimentation d'eau à un taux de flux plus grand que 2.9 gallons par la minute et aucun moins que 20 PSI à la fin de rondelle de pression du tuyau de jardin.
2. Vérifiez que le tuyau à haute pression est bien serré sur le pistolet pulvérisateur et sur la pompe. Consultez les illustrations de la rubrique "Assemblage du Nettoyeur à Pression".
3. Vérifiez que l'appareil est en position horizontale.
4. Branchez le tuyau d'arrosage à la source d'eau sur la pompe du nettoyeur à pression.

ATTENTION

NE faites PAS marcher la pompe sans que le nettoyeur à haute pression soit connecté à la source d'eau ouverte.

- Vous devez suivre cet avertissement, au risque d'endommager la pompe.
5. Ouvrez l'eau, dirigez le pistolet vers un endroit sécuritaire et appuyez sur la détente pour purger la pompe de l'air et des impuretés qui s'y trouvent.
 6. Fixez la rallonge du gicleur au pistolet pulvérisateur. Serrez manuellement (Figure 22).

Figure 22 — Fixez la Rallonge du Gicleur au Pistolet Pulvérisateur

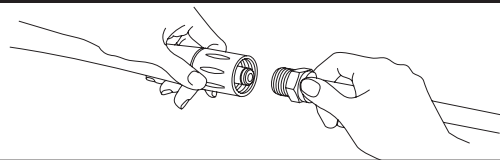

7. Engagez le verrou de sécurité de la gâchette du pistolet pulvérisateur (Figure 23).

Figure 23 — Pistolet de Pulvérisation avec Verrou de la Détection Engagé

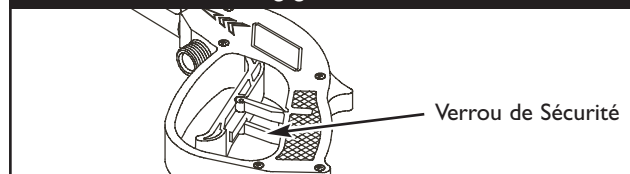

Section 4: Opération

9. Lors du démarrage du moteur, placez-vous tel que montré à la Figure 24 et démarrez le moteur conformément aux instructions présentées dans le manuel d'utilisation. Consultez aussi l'étiquette du mode d'emploi située sous le nettoyeur à haute pression.

Figure 24 - Position de Démarrage Recommandée



⚠ AVERTISSEMENT



Une réaction rapide de la corde du démarreur (effet de recul) tirera votre main et votre bras vers le moteur plus rapidement que vous ne pouvez relâcher la corde.

Vous risquez ainsi de subir des fractures, des ecchymoses ou des entorses.

- Avant de démarrer le moteur, dirigez TOUJOURS le pistolet vers un endroit sécuritaire et appuyez sur la détente du pistolet de pulvérisation pour libérer la haute pression et éviter un effet de recul. Lorsque vous n'utilisez pas le pistolet, engagez le verrou de la détente.
- Lors du démarrage du moteur, tirez lentement sur la corde jusqu'à ce que vous sentiez une résistance et tirez alors rapidement afin d'éviter un effet de recul.
- Après chaque tentative de démarrage, alors que le moteur n'a pas démarré, dirigez toujours le pistolet vers un endroit sécuritaire et appuyez sur la détente du pistolet de pulvérisation pour libérer la haute pression.
- Lorsque vous utilisez une vaporisation à haute pression, saisissez fermement le pistolet de vaporisation avec les deux mains afin d'éviter les risques de blessures entraînés par les effets de recul.

REMARQUE: Toujours garder l'étrangleur le levier dans la position "Rapide" la position en opérant la nettoyeur à haute pression.

⚠ AVERTISSEMENT



Les moteurs en fonctionnement produisent de la chaleur. La température du silencieux et des endroits à proximité peuvent atteindre, voire dépasser 150°F (65°C).

Le contact de ces pièces risque de causer de graves brûlures.



La chaleur et les gaz d'échappement peuvent enflammer des matériaux combustibles et les structures ainsi que causer des dommages au réservoir d'essence et entraîner un incendie.

- NE touchez PAS aux pièces chaudes et évitez le contact avec les gaz d'échappement.
- Laissez l'équipement refroidir avant de le toucher.
- Laissez un dégagement d'au moins 1,52 m (5 pi) tout autour de la nettoyeur à pression, y compris au-dessus.
- Le Code of Federal Regulation (CFR) Title 36 Parks, Forests, and Public Property exige que de l'équipement alimenté par un moteur à combustion interne soit doté d'un pare-étincelles et constamment maintenu en bon état fonctionnement, conformément à la norme de service 5100-1C de la USDA Forest ou à une révision de celle-ci. Dans l'État de la Californie, un pare-étincelles est requis en vertu de la section 4442 du California Public Resources Code. Il se peut que d'autres États aient des lois semblables aux terres fédérales. Si vous équipez le silencieux d'un pare-étincelles, il doit être en bon état de fonctionnement.

Comment Arrêter Votre Nettoyeur à Pression

1. Laissez le moteur tourner au ralenti durant deux minutes.
2. Pour éteindre le moteur, suivez les instructions qui figurent dans le manuel d'utilisation.
3. Dirigez TOUJOURS le pistolet vers un endroit sécuritaire et appuyez sur la détente du pistolet de pulvérisation pour libérer la haute pression de l'eau.

⚠ AVERTISSEMENT



Le jet d'eau sous pression produit par cet équipement peut percer la peau et les tissus sous-jacents, risquant de provoquer des blessures graves pouvant mener à une amputation.

Le pistolet de pulvérisation retient une pression d'eau élevée, même lorsque le moteur est éteint et que l'eau est déconnectée.

- Gardez toujours le tuyau flexible à haute pression raccordé à la pompe et au pistolet de pulvérisation lorsque le système est sous pression.
- À chaque fois que vous arrêtez le moteur, dirigez TOUJOURS le pistolet vers un endroit sécuritaire et appuyez sur la détente du pistolet de pulvérisation pour libérer la haute pression. Lorsque vous n'utilisez pas le pistolet, engagez le verrou de la détente.

IMPORTANT: Le pistolet de pulvérisation retient une pression d'eau élevée, même lorsque le moteur est éteint et que l'eau est déconnectée.

4. Lorsque vous n'utilisez pas le pistolet, engagez le verrou de la détente.

Section 4: Opération

Comment Utiliser les Gicleurs Réglables

Vous savez maintenant comment **DÉMARRER** et **ARRÊTER** votre nettoyeur à haute pression. L'information fournie dans cette section vous indique comment régler la forme du jet et appliquer des produits détergents ou tout autre produit chimique de nettoyage.

ATTENTION

Les nettoyeurs à haute pression produisent un jet à haute pression qui accroît les risques de blessures et de dommages à l'appareil.

- NE réglez JAMAIS la forme du jet lorsque vous pulvérisez.
- NE placez JAMAIS vos mains en face du gicleur pour régler la forme du jet.

1. Faites glisser le gicleur vers l'avant pour régler le jet en mode basse pression. Faites glisser le gicleur vers l'arrière pour atteindre la pression élevée.

Figure 25 — Réglage de la Buse pour la Pression

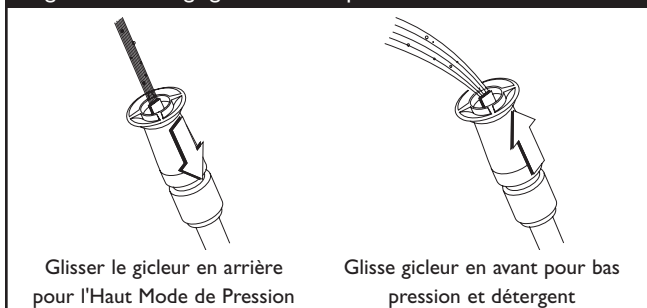

2. Dirigez le gicleur vers le bas sur une surface dure et appuyez sur la gâchette pour essayer (Figure 26).

Figure 26 — Vérification de la Forme de Jet



3. En tournant le gicleur, vous réglez la forme du jet, étroite ou en éventail (Figure 27).

Figure 27 — Réglage de la Buse pour la Forme de Jet

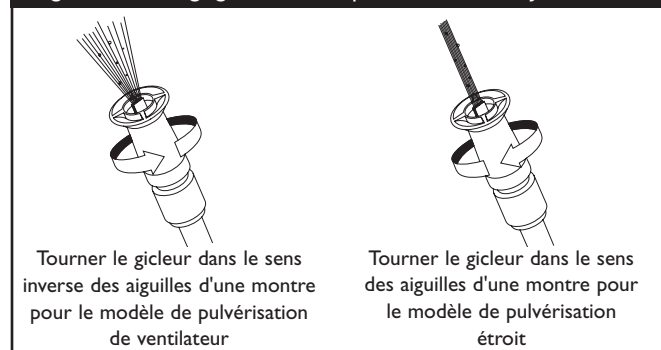

Conseils d'utilisation

- Pour nettoyer de façon plus efficace, tenez le gicleur à une distance de 8 à 24 pouces de la surface à nettoyer.
- Si vous placez le gicleur trop près, surtout si vous êtes en mode haute pression, vous risquez d'abîmer la surface à nettoyer.
- NE vous approchez PAS à plus de 6 pouces lorsque vous nettoyez des pneus.

Appliquer des Produits Détergents avec le Gicleur Réglable

IMPORTANT: Utilisez des détergents conçus spécialement pour les nettoyeur à pression. Les produits détergents ménagers risquent d'endommager la pompe.

ATTENTION

Vous devez attacher tous les tuyaux avant de démarrer le moteur.

- Si vous démarrez le moteur sans que tous les tuyaux soient branchés et sans que l'eau soit OUVRETE, vous allez abîmer la pompe.
- Vous devez suivre cet avertissement, au risque d'endommager la pompe.

Pour appliquer des produits détergents, procédez comme suit:

1. Consultez la rubrique traitant de l'utilisation des gicleurs réglables.
2. Préparez une solution détergente comme requis par le fabricant.
3. Placez la petite extrémité du filtre du tube siphon dans le récipient de détergent.

ATTENTION

Évitez que le tube siphon pour les détergents ne touche le silencieux chaud.

- Lorsque vous insérez le filtre dans une bouteille de solution de détergent, placez le tube de manière à ce qu'il n'entre pas en contact par mégarde avec le silencieux chaud.

Section 4: Opération

4. Faites glisser le gicleur réglable vers l'avant en mode basse pression. Les produits détergents ne peuvent être appliqués avec le gicleur en position haute pression.
5. Assurez-vous que le tuyau d'arrosage est branché à la prise d'eau. Vérifiez que le tuyau à haute pression est branché au pistolet pulvérisateur et à la pompe. Démarrez le moteur.
6. Appliquez le détergent sur une surface sèche, en commençant par la partie inférieure de la surface à nettoyer et travaillez vers le haut, avec de longs mouvements réguliers et qui se chevauchent.
7. Laissez le détergent "trempé" pendant 3 à 5 minutes avant de laver et de rincer. Appliquez à nouveau, si besoin est, pour éviter que la surface ne sèche. NE laissez PAS le détergent sécher (pour éviter les traces).

IMPORTANT: Vous devez rincer le système d'injection de produits chimiques après chaque utilisation en plaçant le filtre dans un seau rempli d'eau claire, puis faire fonctionner le nettoyeur à haute pression à basse pression pendant 1 à 2 minutes.

Rincer le Nettoyeur à Haute Pression

Pour rincer:

1. Faites glisser le gicleur vers l'arrière sur haute pression et appuyez sur la gâchette. Il faudra quelques secondes pour que le détergent se vide.

REMARQUE: Vous pouvez également empêcher le détergent de couler en enlevant simplement le tube siphon de la bouteille.

2. NE placez PAS le pistolet pulvérisateur trop près de la surface que vous désirez pulvériser.

	<p>AVERTISSEMENT</p> <p>Le jet à haute pression risque également de vous faire tomber si vous êtes trop proche de la surface à nettoyer.</p>
<ul style="list-style-type: none">• Pour nettoyer de façon plus efficace, tenez le gicleur à une distance de 8 à 24 pouces de la surface à nettoyer.• Faites fonctionner et rangez cet appareil sur une surface stable.• Soyez extrêmement prudent si vous devez utiliser le pulvérisateur sur une échelle, un échafaudage ou tout autre endroit relativement instable.• Fermez le fusil de pulvérisation de compréhension avec les deux mains en utilisant l'haute pulvérisation de pression pour éviter la blessure si le fusil donne un coup de pied le dos.	

3. Appliquez le jet à haute pression sur une petite surface, puis vérifiez-la pour voir si elle n'est pas abîmée. Si elle n'est pas abîmée, vous pouvez continuer.
4. Commencez en haut de l'endroit que vous devez rincer, en descendant avec les mêmes mouvements qui se chevauchent comme lorsque vous avez nettoyé.

Tube de siphonnement du détergent

Si vous utilisez le tube de siphonnement du détergent, vous devez le rincer à l'eau propre avant d'arrêter le moteur.

1. Placez le siphon/filtre d'injection de produits chimiques dans un seau rempli d'eau.
2. Engagez le verrou de sécurité de la gâchette du pistolet pulvérisateur.
3. Faites glisser le gicleur réglable vers l'avant en mode basse pression.
4. Rincez durant 1 à 2 minutes.
5. Éteignez le moteur.
6. Dirigez TOUJOURS le pistolet vers un endroit sécuritaire et appuyez sur la détente du pistolet de pulvérisation pour libérer la haute pression de l'eau.

IMPORTANT: Le pistolet de pulvérisation retient une pression d'eau élevée, même lorsque le moteur est éteint et que l'eau est déconnectée.

Système de Refroidissement Automatique (Surpression Thermique)

Si vous faites tourner le moteur de votre pulvérisateur pendant 3 à 5 minutes sans appuyer sur la gâchette du pistolet pulvérisateur, l'eau qui circule dans la pompe peut atteindre une température de 51° à 68°C (125° à 155°F). Lorsque l'eau atteint cette température, le système de refroidissement automatique se déclenche et refroidit la pompe en vidant l'eau chaude sur le sol. Ce système empêche la pompe interne de s'abîmer.

CARACTÉRISTIQUES

Pression nominale151,7 BAR (2,200 PSI)

Débit d'écoulement8,3 L/MIN (1,9 GPM)

DétergentUtilisez un détergent homologué pour les pulvérisateurs

Température de l'eau ...Ne doit pas dépasser 38°C (100°F)

Système automatique de refroidissement ...S'amorcera lorsque l'eau atteindra 125°-155°F (52° C- 68° C)

Poids à l'expédition29,5 kg (65 Livres)

RECOMMANDATIONS GÉNÉRALE D'ENTRETIEN

La garantie du nettoyeur à haute pression ne couvre pas les éléments soumis à l'abus ou à la négligence de l'opérateur. Pour qu'elle soit entièrement valide, l'opérateur doit entretenir le nettoyeur à haute pression conformément aux instructions de ce manuel.

REMARQUE: Si vous avez des questions sur le remplacement des composants du nettoyeur à haute pression Briggs & Stratton, appelez le service d'assistance au **1-800-743-4115**.

- Pour assurer l'entretien adéquat du nettoyeur à haute pression, il faut effectuer périodiquement certains réglages.
- Tout l'entretien décrit dans ce manuel et dans le manuel d'utilisation devrait être fait au moins une fois chaque saison.
- Une fois par année, vous devez nettoyer ou remplacer la bougie d'allumage et nettoyer ou remplacer le filtre à air ainsi que vérifier l'usure du pistolet de pulvérisation et de l'assemblage de la rallonge de la buse réglable. Une nouvelle bougie d'allumage et un filtre à air propre permettent de s'assurer que le mélange essence-air est adéquat en plus de contribuer au meilleur fonctionnement de votre moteur et d'augmenter sa durée de vie. Veuillez-vous référer à votre manuel d'utilisation pour obtenir plus de renseignements.

Avant Chaque Utilisation

1. Vérifiez le niveau d'huile du moteur.
2. Vérifiez si la grille de la prise d'eau n'est pas abîmée.
3. Vérifiez si le filtre du tuyau n'est pas abîmé.
4. Vérifiez si le tuyau à haute pression n'a pas de fuite.
5. Vérifiez si le tube siphon pour les détergents et le filtre ne sont pas endommagés.
6. Vérifiez si le pistolet pulvérisateur et de l'assemblage de la rallonge réglable du gicleur n'ont pas de fuite.
7. Rincez le boyau d'arrosage pour déloger tous débris.

ENTRETIEN DU NETTOYEUR À PRESSION

Vérifiez et Nettoyez la Grille de la Prise D'eau

Inspectez la grille de la prise d'eau. Nettoyez-la si elle est bouchée ou remplacez-la si elle est endommagée.

Vérifiez le Tuyau à Haute Pression

Le tuyau à haute pression peut avoir des fuites, s'il est usé, tordu ou mal utilisé. Inspectez le tuyau avant chaque utilisation. Vérifiez tous les tuyaux pour les coupures, les fuites, l'abrasion ou le gonflement du couvercle, ou si certains raccords sont abîmés ou mobiles. Si vous remarquez quelque chose, remplacez immédiatement le tuyau.

AVERTISSEMENT



Le jet d'eau sous pression produit par cet équipement peut percer la peau et les tissus sous-jacents, risquant de provoquer des blessures graves pouvant mener à une amputation.

- NE réparez JAMAIS les tuyaux à haute pression. Remplacez.
- Le tuyau de remplacement DOIT résister à une pression supérieure à la pression nominale du nettoyeur.

Vérifiez le Tube de Siphonnement du Détergent

Examinez le filtre du tube de siphonnement et nettoyez-le s'il est encrassé. Le tube doit s'ajuster fermement au raccord à barbelure. Examinez le tube pour déceler des fuites ou craquelures. Remplacez le filtre ou le tube si l'un ou l'autre est endommagé.

Vérifiez le Pistolet et la Rallonge de Gicleur Réglable

Inspectez le raccord du tuyau sur le pistolet pulvérisateur, s'il est correctement fixé. Essayez la gâchette en appuyant et en vous assurant qu'elle "s'enclenche" en place lorsque vous la relâchez. Placez le verrou de sécurité en position MARCHE et essayez la gâchette. Vous ne devriez pas pouvoir l'enfoncer. Remplacez le pistolet immédiatement s'il échoue un de ces essais.

Vérifier le Filtre Intégré

Se référer à l'illustration et réparez le filtre intégré s'il est bouché, en procédant comme suit:

Figure 28 - Nettoyez le Filtre Intégré

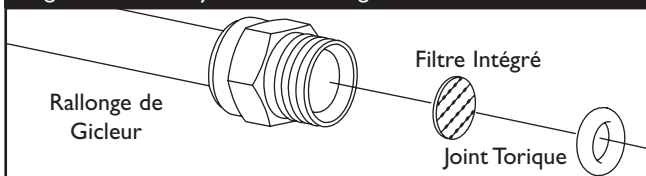

Section 5: Entretien

1. Détachez le pistolet pulvérisateur et la rallonge de gicleur du tuyau à haute pression. Détachez la rallonge de gicleur du pistolet pulvérisateur et enlevez le joint torique et la grille de la rallonge de gicleur. Rincez la grille, le pistolet pulvérisateur et la rallonge de gicleur réglable avec de l'eau propre pour retirer les débris.
2. Placez la grille du filtre intégré dans l'extrémité fileté de la rallonge du gicleur. La direction importe peu. Faites entrer la grille avec l'extrémité gomme d'un crayon jusqu'à ce qu'elle s'encastre à plat au fond de l'ouverture. Faites attention de ne pas plier la grille.
3. Placez le joint torique dans l'encoche. Serrez le joint torique contre la grille du filtre intégré.
4. Assemblez la rallonge du gicleur au pistolet pulvérisateur, comme il est expliqué plus haut dans ce manuel.

Entretien du Gicleur

Vous sentirez des pulsations lorsque vous appuyez sur la gâchette du pistolet pulvérisateur s'il y a une pression excessive dans la pompe. La cause principale de cette pression excessive dans la pompe est un gicleur bouché ou encombré par des matériaux étrangers, comme de la poussière, etc. Pour régler le problème, nettoyez immédiatement le gicleur à l'aide des outils qui accompagnent votre pulvérisateur et procédez comme suit:

1. Éteignez le moteur et fermez l'arrivée d'eau.
2. Détachez la rallonge du pistolet pulvérisateur. Tournez le gicleur dans le sens des aiguilles d'une montre en position jet. À l'aide de la clé hexagonale de 2 mm (5/64) fournie, enlevez le gicleur de l'extrémité de la rallonge (Figure 29).

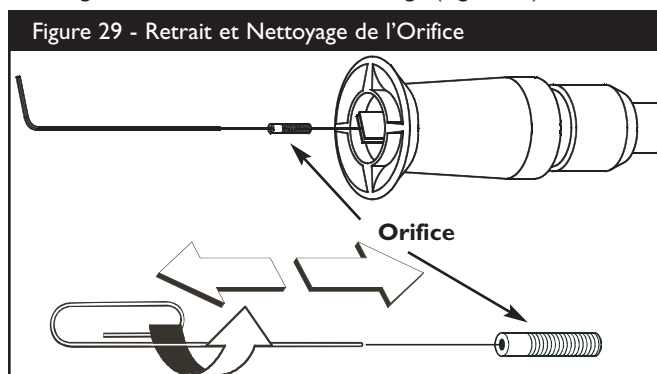

3. Enlevez le filtre intégré de l'autre extrémité de la rallonge du gicleur.
4. Utilisez un petit trombone pour retirer tout matériau qui bouche ou encombre le gicleur (Figure 29).

5. À l'aide d'un tuyau d'arrosage, enlevez les débris supplémentaires en injectant de l'eau à contre courant dans la rallonge du gicleur (Figure 30). Rincez pendant 30 à 60 secondes environ. Tournez la rallonge de gicleur réglable pour pulvériser en jet et bougez le gicleur de haut en bas tout en rinçant.

Figure 30 - Effectuer une Circulation Inverse de la Buse

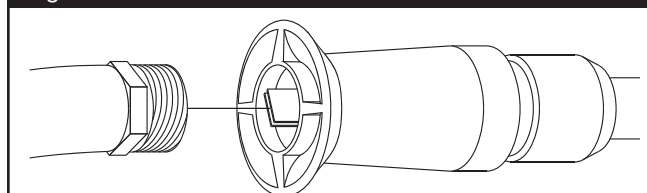

6. Réinstallez le gicleur et le filtre intégré dans la rallonge. NE serrez PAS trop le gicleur avec la clé hexagonale.
7. Raccordez la rallonge du pistolet pulvérisateur.
8. Raccordez l'arrivée d'eau, ouvrez le robinet d'eau et démarrez le moteur.
9. Essayez de faire fonctionner le pulvérisateur avec le gicleur en position haute et basse.

Entretien du Joint Torique

Achetez un ensemble Joint torique/Maintenance article numéro 191922GS en contactant le détaillant agréé de service après vente situé le plus près de chez vous. Ce nécessaire n'est pas inclus avec le nettoyeur à haute pression. Le nécessaire comprend des joints toriques de rechange, une rondelle de caoutchouc et un filtre d'arrivée d'eau. Pour remplacer les joints toriques de votre nettoyeur, consultez la feuille d'instructions fournie avec le nécessaire.

⚠ AVERTISSEMENT	
	Le jet d'eau sous pression produit par cet équipement peut percer la peau et les tissus sous-jacents, risquant de provoquer des blessures graves pouvant mener à une amputation.
• Ne réparez JAMAIS des raccords non étanches à l'aide de scellant. Remplacez le joint torique ou le joint d'étanchéité.	

Entretien de la Pompe à Huile

Ce modèle ne nécessite aucun entretien de la pompe. La pompe est pré-lubrifiée et scellée, ne nécessitant aucune lubrification supplémentaire au cours de la durée de vie de la pompe.

ENTRETIEN DU MOTEUR

Reportez-vous au manuel d'utilisation pour obtenir des instructions concernant l'entretien du moteur.



ATTENTION

Évitez tout contact cutané prolongé ou répété avec l'huile moteur usagée.

- Il a été démontré que l'huile moteur usagée risque de provoquer un cancer de la peau chez certains animaux de laboratoire.
- Rincez consciencieusement les zones exposées avec de l'eau et du savon.



GARDEZ HOS DE PORTÉE DES ENFANTS. NE POLLUEZ PAS. CONSERVEZ LE SURPLUS. RAPPORTEZ L'HUILE USAGÉE AUX CENTRES DE RECYCLAGE.

PRÉPARATION DE L'UNITÉ POUR L'ENTREPOSAGE

L'eau ne doit pas demeurer dans le nettoyeur durant une longue période de temps. Des sédiments ou des minéraux pourraient s'accumuler sur les pièces de la pompe et bloquer son mouvement. Si vous ne prévoyez pas utiliser le nettoyeur à haute pression durant plus de 30 jours, veuillez suivre cette procédure:

1. Nettoyez à grande eau le tube/filtre de siphonnement du détergent en plaçant le filtre dans un seau d'eau propre tout en maintenant le nettoyeur à haute pression en marche en mode pression faible (avec la buse réglable en position avant). Nettoyez à grande eau durant une ou deux minutes.
2. Éteignez le moteur et laissez-le refroidir, enlevez le boyau à haute pression et le boyau d'arrosage. Débranchez le fil de la bougie d'allumage de la bougie d'allumage.
3. Videz la pompe de tout liquide pompé en tirant sur la poignée du lanceur environ 6 fois. Cette opération devrait suffire pour enlever presque tout le liquide dans la pompe.
4. Utilisez PumpSaver pour prévenir la création de corrosion et les dommages causés par le gel à la pompe.
5. Entrez le nettoyeur dans un endroit propre et sec.

Protection de la Pompe

Utilisez PumpSaver pour traiter la pompe contre les dommages causés par de dépôts minéraux ou le gel. Vous préviendrez ainsi les dommages causés par le gel et lubrifierez les pistons et les joints.

REMARQUE: PumpSaver est un accessoire disponible en option. Il n'est pas fourni avec le nettoyeur à haute pression. Contactez le détaillant agréé de service après vente situé le plus près de chez vous pour vous procurer PumpSaver.

Pour utiliser PumpSaver, assurez-vous que le nettoyeur à haute pression est en position d'arrêt et débranché de l'alimentation d'eau. Veuillez lire les directives et les avertissements mentionnés sur le contenant de PumpSaver.

ATTENTION

Vous devez protéger votre appareil contre le gel.

- Si vous ne le faites pas, vous pouvez causer des dommages irréversibles à votre pompe qui la rendront inutilisable.
- Les dommages causés par le gel ne sont pas couverts par la garantie.



ATTENTION

Veuillez lire les mises en garde et les avertissements mentionnés sur l'étiquette du contenant de PumpSaver.

- Portez toujours une protection des yeux adéquate lorsque vous utilisez PumpSaver.

ATTENTION

PumpSaver s'égoutte de la pompe après le traitement et tâche le bois et le béton.

- Protégez les surfaces contre les égouttements de PumpSaver.

REMARQUE: Si PumpSaver n'est pas disponible, versez de l'antigel de véhicule récréatif (antigel sans alcool) dans la pompe en versant la solution dans une section de tuyau d'arrosage de 1 m (3 pi) de long connecté à un raccord d'entrée et en tirant deux fois sur la poignée du lanceur.

ENTREPOSAGE DU MOTEUR

Reportez-vous au manuel d'utilisation pour obtenir des instructions concernant la préparation du moteur pour l'entreposage.

DÉPANNAGE

Problème	Cause	Correction
La pompe a les problèmes suivants: pas de pression, pression irrégulière, presssure, claquement, perte de pression, faible débit d'eau.	<ol style="list-style-type: none"> 1. Buse sur basse pression. 2. Entrée d'eau bloquée. 3. Pas assez d'eau qui arrive. 4. Tuyau d'entrée tortillé ou avec fuites. 5. Filtre de tuyau bouché. 6. Eau à plus de 100°F. 7. Tuyau de sortie bloqué ou avec fuites. 8. Le pistolet fuie. 9. La buse est bouchée. 10. La pompe est défectueuse. 	<ol style="list-style-type: none"> 1. Mettre la buse sur haute pression. 2. Dégager l'entrée d'eau. 3. Fournir un débit adéquat. 4. Redresser le tuyau, boucher la fuite. 5. Vérifier et nettoyer le filtre du tuyau d'entrée. 6. Ayez une eau plus froide. 7. Débloquez le tuyau de sortie. 8. Remplacer le pistolet. 9. Déboucher la buse. 10. Contacter votre concessionnaire Briggs & Stratton Power Products.
Le détergent ne se mélange pas avec le jet.	<ol style="list-style-type: none"> 1. Le tube n'est pas submergé. 2. Le filtre du tube est bouché. 3. Le filtre intégré sale. 4. La buse est sur haute pression. 	<ol style="list-style-type: none"> 1. Insérer le tube dans le détergent. 2. Nettoyer ou remplacer le tube et/ou le filtre. 3. Voir "Vérifier le Filtre Intégré". 4. Mettre la buse sur le mode basse pression.
Le moteur tourne sans charge mais cale quand une charge est ajoutée.	Vitesse trop lente du moteur.	Mettre l'accélérateur sur FAST. Si le moteur continue à caler contacter votre concessionnaire fabricant de moteur.
El motor se apaga durante la operación.	Sin gasolina.	Llene el tanque de combustible.

REMARQUES

GARANTIE DU PROPRIÉTAIRE D'UNE NETTOYEUR À PRESSION DE BRIGGS & STRATTON POWER PRODUCTS GROUP, LLC

À partir du 1er décembre 2005, la présente garantie remplace toute garantie non datée et toute garantie dont la date est antérieure au 1er décembre 2005.

GARANTIE LIMITÉE

Briggs & Stratton Power Products Group, LLC réparera ou remplacera, sans frais, toutes pièces défectueuses de la nettoyeur à pression comportant un vice de matériau ou un défaut de fabrication ou les deux. En vertu de la présente garantie, les frais de transport des produit soumises pour réparation ou remplacement sont à la charge de l'acheteur. La présente garantie sera en vigueur durant les périodes stipulées ci-dessous et est assujettie aux conditions stipulées ci-dessous. Pour obtenir des services en vertu de la garantie, veuillez consulter notre Outil de recherche d'un Service après-vente agréé au <http://www.briggspowerproducts.com> afin de trouver un distributeur de service après-vente agréé dans votre région.

IL N'EXISTE AUCUNE AUTRE GARANTIE EXPRESSE. LES GARANTIES IMPLICITES, INCLUANT CELLES DE QUALITÉ MARCHANDE ET D'ADAPTATION À UN USAGE PARTICULIER, SONT LIMITÉES À UNE PÉRIODE D'UN AN À PARTIR DE LA DATE D'ACHAT OU JUSQU'À LA LIMITE PERMISE PAR LA LOI, TOUTE GARANTIE IMPLICITE EST EXCLUE. LA RESPONSABILITÉ POUR DOMMAGES ACCESSOIRES OU INDIRECTS EST EXCLUE DANS LA MESURE OÙ UNE TELLE EXCLUSION EST PERMISE PAR LA LOI. Certains États/provinces ou pays n'autorisent aucune restriction sur la durée d'une garantie implicite, et certains États/provinces ou pays n'autorisent pas l'exclusion ou la limitation des dommages consécutifs ou indirects. Par conséquent, les restrictions et exclusions décrites ci-dessus pourraient ne pas s'appliquer dans votre cas. La présente garantie vous accorde certains droits légaux spécifiques et vous pourriez également en avoir d'autres, qui peuvent varier d'un État ou d'une province à l'autre et d'un pays à l'autre.

PÉRIODE DE GARANTIE

Usage par un consommateur	1 an
Usage à des fins commerciales	90 jours

La période de garantie débute à la date d'achat par le premier acheteur au détail ou par le premier utilisateur commercial final, et se prolonge pour la durée stipulée ci-dessus. " Usage par un consommateur " signifie utilisation domestique personnelle dans une résidence, par l'acheteur au détail. " Usage à des fins commerciales " signifie toute autre utilisation, y compris à des fins commerciales, de génération de revenus ou de location. Aux fins de la présente garantie, dès qu'un équipement a été utilisé commercialement une fois, il est par la suite considéré comme étant d'usage à des fins commerciales.

POUR EXERCER LA GARANTIE SUR TOUT PRODUIT FABRIQUÉ PAR BRIGGS & STRATTON, IL N'EST PAS NÉCESSAIRE DE L'ENREGISTRER. CONSERVEZ LE REÇU COMME PREUVE D'ACHAT. SI, LORS D'UNE RÉCLAMATION DE GARANTIE, VOUS NE POUVEZ PROUVER LA DATE INITIALE DE L'ACHAT, NOUS UTILISERONS LA DATE DE FABRICATION DU PRODUIT COMME DATE DE RÉFÉRENCE POUR DÉTERMINER LA PÉRIODE DE GARANTIE.

À PROPOS DE LA GARANTIE

Nous acceptons de faire effectuer les réparations couvertes par la garantie et tenons à nous excuser pour tout inconvénient subi. Tout agent d'un service après-vente agréé peut exécuter les réparations couvertes par la garantie. La plupart des réparations couvertes par la garantie sont traitées automatiquement; cependant, il arrive parfois que les demandes de service en vertu de la garantie soient non fondées. Par exemple, la garantie ne couvre pas les dommages causés à l'équipement par une utilisation abusive, par un manque d'entretien périodique, durant l'expédition, la manutention ou l'entreposage, ou en raison d'une installation inadéquate. De même, la garantie sera annulée si la date de fabrication ou le numéro de série apposé à la nettoyeur à pression ou au moteur a été enlevé ou si l'équipement a été changé ou modifié. Durant la période de garantie, le distributeur de service après-vente agréé réparera ou remplacera, à son gré, toute pièce qui, après examen, est trouvée défectueuse à la suite d'une utilisation et d'un entretien normaux. La présente garantie ne couvre pas les réparations et les équipements suivants:

- Usure normale : Comme tout autre dispositif mécanique, les groupes électrogènes d'extérieur nécessitent l'entretien périodique de certaines pièces pour fonctionner adéquatement. La présente garantie ne couvre pas les frais de réparation des pièces ou des équipements dont la durée de vie utile a été dépassée à la suite d'une utilisation normale.
- Installation et entretien : La présente garantie ne couvre pas les équipements ou les pièces qui ont fait l'objet d'une installation ou de modifications et de changements inadéquats ou non autorisés, d'une mauvaise utilisation, de négligence, d'un accident, d'une surcharge, d'emballage, d'entretien inadéquat, de réparation ou d'entreposage qui, selon nous, auraient nui à la performance et à la fiabilité du produit. De plus, la garantie ne couvre pas l'entretien normal tel que les filtres à air, le réglage, le nettoyage du circuit d'alimentation et son obstruction (causée par l'accumulation de produits chimiques, de saletés, de calamine, de calcaire, et ainsi de suite).
- Exclusions supplémentaires : La présente garantie exclut les pièces qui s'usent tels que les raccords rapides, les joints d'étanchéité, les joints toriques, les pompes ayant fonctionné sans alimentation en eau ou tout dommage ou tout mauvais fonctionnement résultant d'un accident, d'une utilisation abusive, de modifications, de changements ou d'un entretien inadéquat du système, du gel ou d'une détérioration chimique. La garantie du produit ne couvre pas les pièces accessoires telles que les pistolets, les boyaux, les (rallonge du gicleur) lances et les buses. Cette garantie exclut tout équipement usé, remis à neuf ou de démonstration et toute défaillance due à une catastrophe naturelle ou à toute autre force majeure hors du contrôle du fabricant.

BRIGGS & STRATTON POWER PRODUCTS GROUP, LLC
JEFFERSON, WI, USA